

Zimní akce

2025

Platí od 1. listopadu 2025
do 31. ledna 2026



Mitutoyo

PRECISION ●
IS IN OUR **DNA** ●●

Kultura přesnosti. KAIZEN jako způsob myšlení.

4 důvody, proč je Mitutoyo pro své
zákazníky zásadní.



PRECISION ●
IS IN OUR **DNA** ●

Více se dozvíte zde:

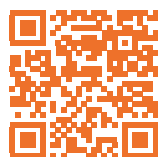

	Význam loga	Popis
	Standardní bezdrátový přenos dat	U-WAVE je patentovaný systém pro bezdrátový přenos dat spol. Mitutoyo. Spolehlivější a s lepším dosahem než Bluetooth. Pracuje se signály IEEE802.15.4 v pásmu 2,4 GHz.
	Standardní bezdrátový přenos dat	Bluetooth je standardní pro bezdrátový přenos dat, hudby, videí nebo obrázků na krátkou vzdálenost do přibližně 10 metrů.
	Vysílací systém pro U-WAVE a Bluetooth	Vysílače U-WAVE fit jsou k dispozici ve verzi pro U-Wave i pro Bluetooth.
	Standardní Mitutoyo přenos dat	Mitutoyo originální rozhraní Digimatic umožňuje rychlý a spolehlivý přenos naměřených dat do externích systémů, jako jsou počítač, tiskárna a jednotky čítačů Mitutoyo.
	Obousměrný komunikační systém pro ruční měřicí nástroje	Originální obousměrný sériový komunikační systém společnosti Mitutoyo umožňuje připojenému počítači provádět výstup naměřených dat, nastavení a ovládání měřicího přístroje a shromažďování informací o konkrétním měřicím přístroji.
	Softwarový systém pro SPC	MeasurLink® je softwarový systém pro správu naměřených dat (SPC) založený na databázích (SQL serveru).
	Stupeň ochrany pro náročné podmínky prostředí	Stupeň ochrany proti vodě a prachu odpovídá normě IEC 60529.
	Kontrolní certifikát	Zahrnuje údaje z kontroly, aby je zákazníci mohli s jistotou používat. Společnost Mitutoyo zakoupený měřicí přístroj také zkalibruje a za poplatek vystaví kalibrační certifikát, který prokazuje návaznost na příslušnou normu.
	ABSOLUTE Lineární snímač	Elektronické měřicí pravítko poskytuje přímý odečet lineární polohy ABSOLUTE. Po zapnutí není nutná žádná inicializace.
	Univerzální termín pro Mitutoyo Digimatic Ruční měřidla	Tato ruční měřidla jsou odolná nejen proti prachu a vodě (stupeň krytí IP65 nebo vyšší), ale také proti opotřebení materiálu způsobenému kontaktem s řezným olejem nebo chladicí kapalinou při běžném používání. Poznámka: Některé typy agresivních řezných olejů nebo chladicích kapalin mohou časem způsobit degradaci těsnících materiálů.

Digitální mikrometry QuantuMike IP65

- Vřeteno se pohybuje čtyřikrát rychleji než u standardního mikrometru. Rozteč vřetena 2 mm/otáčku.
- Funkce kalibračního upozornění pomáhá s efektivní správou měřících přístrojů.
- Podporována obousměrná sériová komunikace Digimatic S1.

Obj. č.	Popis	Rozsah	Číselný krok	Přesnost	Výstup dat	Typ konektoru	USB kabel*	Bezdrátové použití*		Ceníková cena	Akční cena
								Vysílač	Prop. jednotka		
293-140-40	Digitální mikrometr QuantuMike IP65	0 – 25 mm	0,001 mm	± 1 μm	Ano	SA	06AGQ001A	264-622	02AZF960	380,00 €	280,00 €
293-141-40	Digitální mikrometr QuantuMike IP65	25 – 50 mm	0,001 mm	± 1 μm	Ano	SA	06AGQ001A	264-622	02AZF960	468,00 €	350,00 €
293-142-40	Digitální mikrometr QuantuMike IP65	50 – 75 mm	0,001 mm	± 2 μm	Ano	SA	06AGQ001A	264-622	02AZF960	556,00 €	410,00 €
293-143-40	Digitální mikrometr QuantuMike IP65	75 – 100 mm	0,001 mm	± 2 μm	Ano	SA	06AGQ001A	264-622	02AZF960	628,00 €	470,00 €

*USB kabely, vysílače a konektory nejsou součástí dodávky a je nutné je zakoupit samostatně.
Pro bezdrátové připojení bez bluetooth je pro U-Wave zapotřebí přijímací jednotka 02AZD810D (více informací najdete na str. 26 – 29).



U-WAVE fit

DIGIMATIC S1

COOLANT PROOF™



MeasurLink ENABLED

Software pro správu dat od společnosti Mitutoyo

Digitální třmenové mikrometry IP65





- Jednoduchý design bez výstupu dat (293-821-30).
- IP65 pro vynikající odolnost vůči vodě a prachu (kromě 293-821-30).
- Ochrana proti chladicí kapalině umožňuje použití v místech, kdy dochází k rozstříku chladicí kapaliny (kromě 293-821-30).

Obj. č.	Popis	Rozsah	Číslíkový krok	Přesnost	Výstup dat	Typ konektoru	USB kabel*	Bezdrátové použití*		Ceniková cena	Akční cena
								Vysílač	Prop. jednotka		
293-821-30	Digitální mikrometr v ekonomickém provedení	0 – 25 mm	0,001 mm	± 2 μm	Ne					190,00 €	150,00 €
293-240-30	Digitální mikrometr IP65	0 – 25 mm	0,001 mm	± 1 μm	Ne					244,00 €	193,00 €
293-241-30	Digitální mikrometr IP65	25 – 50 mm	0,001 mm	± 1 μm	Ne					342,00 €	271,00 €
293-230-30	Digitální mikrometr IP65	0 – 25 mm	0,001 mm	± 1 μm	Ano	B	06AFM380B	264-622	02AZF310	315,00 €	249,00 €
293-231-30	Digitální mikrometr IP65	25 – 50 mm	0,001 mm	± 1 μm	Ano	B	06AFM380B	264-622	02AZF310	373,00 €	295,00 €
293-963-30	Digitální mikrometr IP65, sada 4 kusů	0 – 100 mm	0,001 mm		Ano	B	06AFM380B	264-622	02AZF310	1 810,00 €	1 433,00 €

*USB kabely, vysílače a konektory nejsou součástí dodávky a je nutné je zakoupit samostatně.

Pro bezdrátové připojení bez bluetooth je pro U-Wave zapotřebí přijímací jednotka 02AZD810D (více informací najdete na str. 26 – 29).



Software pro správu dat od společnosti Mitutoyo

Digitální mikrometr Quickmike IP65

- S posuvem 10 mm/otočení bubínku, s neotáčivým vřetenem.
- IP65 pro vynikající odolnost vůči vodě a prachu.
- Ochrana proti chladicí kapalině umožňuje použití v místech, kdy dochází k rozstříku chladicí kapaliny.



Obj. č.	Popis	Rozsah	Číslcový krok	Přesnost	Výstup dat	Typ konektoru	USB kabel*	Bezdrátové použití*		Ceníková cena	Akční cena
								Vysílač	Prop. jednotka		
293-666-20	Absolute digitální mikrometr Quickmike	0 – 30 mm	0,001 mm	± 2 μm	Ano	B	06AFM380B	02AZD730G	02AZD790B	587,00 €	465,00 €

*USB kabely, vysílače a konektory nejsou součástí dodávky a je nutné je zakoupit samostatně.

Pro bezdrátové připojení bez bluetooth je pro U-Wave zapotřebí přijímací jednotka 02AZD810D (více informací najdete na str. 26 – 29).

ABSOLUTE™

IP65

U-WAVE

DIGIMATIC

COOLANT PROOF™

MeasurLink™ ENABLED
 Software pro správu dat od společnosti Mitutoyo

Digitální mikrometr s vysokou přesností

U-WAVE

DIGIMATIC

ABSOLUTE™

MeasurLink™ ENABLED
 Software pro správu dat od společnosti Mitutoyo

- Mikrometr s vysokou přesností a číslcovým krokem 0,0001 mm.
- Vysoce pevná konstrukce a vysoce výkonný mechanismus s konstantní silou 7 – 9 N.

Obj. č.	Popis	Rozsah	Číslcový krok	Přesnost	Výstup dat	Typ konektoru	USB kabel*	Bezdrátové použití*		Ceníková cena	Akční cena
								Vysílač	Prop. jednotka		
293-100-20	Digitální mikrometr s vysokou přesností	0 – 25 mm	0,0001 mm	± 0,5 μm	Ano	B	06AFM380B	02AZD880G	02AZD790B	2 006,00 €	1 588,00 €

*Kabely USB, vysílače a konektory nejsou součástí dodávky a je nutné je zakoupit samostatně.

Pro bezdrátové připojení bez bluetooth je pro U-Wave zapotřebí přijímací jednotka 02AZD810D (více informací najdete na str. 26 – 29).

Analogové třmenové mikrometry



193-101



103-137



Kromě 193-101 a 103-913-50 (>50 mm)

Obj. č.	Popis	Poznámka	Rozsah	Dělení stupnice	Přesnost	Ceníková cena	Akční cena
193-101	Třmenový mikrometr s čítačem		0 – 25 mm	0,01 mm	± 2 μm	155,00 €	119,00 €
103-137	Analogový třmenový mikrometr	Ekonomické provedení	0 – 25 mm	0,01 mm	± 2 μm	59,00 €	47,00 €
103-138	Analogový třmenový mikrometr	Ekonomické provedení	25 – 50 mm	0,01 mm	± 2 μm	84,00 €	67,00 €
103-913-50	Sada analog. třmenových mikrometrů, 6ks	Ekonomické provedení	0 – 150 mm	0,01 mm		598,00 €	479,00 €
102-301	Analogový třmenový mikrometr	Provedení s tepelně izolační deskou	0 – 25 mm	0,01 mm	± 2 μm	74,00 €	58,00 €
102-302	Analogový třmenový mikrometr	Provedení s tepelně izolační deskou	25 – 50 mm	0,01 mm	± 2 μm	97,00 €	76,00 €

Mikrometrické hlavice a příslušenství

- Pro třmenové mikrometry s rozsahem 0 – 100 mm.
- Provedení s nastavitelným úhlem.



156-101-10

- Malé standardní provedení.
- Se stopku průměr 9,5 mm.
- Plochá nebo vypouklá měř. plocha.



Obj. č.	Popis	Rozsah	Dělení stupnice	Ceníková cena	Akční cena
156-101-10	Stojánek pro mikrometry, provedení s nastavitelným úhlem			70,00 €	56,00 €
148-104-10	Mikrometrická hlavice, malý standardní typ s plochým koncem vřetene	0 – 13 mm	0,01 mm	63,00 €	50,00 €
148-801-10	Mikrometrická hlavice, malý standardní typ s kulovým koncem vřetene	0 – 13 mm	0,01 mm	64,00 €	50,00 €

ABS Digitální posuvná měřítka s IP67 odolná vůči chladicím kapalinám

- IP67 pro vynikající odolnost vůči vodě a prachu.
- Ochrana proti chladicím kapalinám umožňuje použití v místech, kdy dochází k rozstříku chladicích kapalin.
- Vestavný ABS lineární snímač nevyžaduje nutnost opětovného nastavení nulového bodu a také má lepší spolehlivost, protože nemůže dojít k chybě překročení rychlosti.

Obj. č.	Popis	Rozsah	Číslcový krok	Výstup dat	Speciální vlastnost	Ceniková cena	Akční cena
500-706-20	ABS digitální posuvná měřítka s IP67 odolná vůči chladicím kapalinám	0 – 150 mm	0,01 mm	Ne	Ploché hloubkoměr	202,00 €	149,00 €
500-709-20	ABS digitální posuvná měřítka s IP67 odolná vůči chladicím kapalinám	0 – 150 mm	0,01 mm	Ne	Kulatý hloubkoměr	203,00 €	158,00 €
500-707-20	ABS digitální posuvná měřítka s IP67 odolná vůči chladicím kapalinám	0 – 200 mm	0,01 mm	Ne	Ploché hloubkoměr	279,00 €	219,00 €
500-708-20	ABS digitální posuvná měřítka s IP67 odolná vůči chladicím kapalinám	0 – 300 mm	0,01 mm	Ne	Ploché hloubkoměr	401,00 €	312,00 €

Obj. č.	Popis	Rozsah	Číslcový krok	Výstup dat	Speciální vlastnost	Typ konektoru	Kabel USB*	Bezdrátové připojení*		Ceniková cena	Akční cena
								Vysílač	Prop. jednotka		
500-716-20	ABS digitální posuvná měřítka s IP67 odolná vůči chladicím kapalinám	0 – 150 mm	0,01 mm	Ano	Ploché hloubkoměr	A	06AFM380A	264-620	02AZF310	256,00 €	203,00 €
500-717-20	ABS digitální posuvná měřítka s IP67 odolná vůči chladicím kapalinám	0 – 200 mm	0,01 mm	Ano	Ploché hloubkoměr	A	06AFM380A	264-620	02AZF310	325,00 €	253,00 €
500-718-20	ABS digitální posuvná měřítka s IP67 odolná vůči chladicím kapalinám	0 – 300 mm	0,01 mm	Ano	Ploché hloubkoměr	A	06AFM380A	264-620	02AZF310	427,00 €	333,00 €

*USB kabely, vysílače a propojovací jednotky nejsou součástí dodávky a je nutné je zakoupit samostatně.
Pro bezdrátové připojení bez bluetooth je pro U-Wave zapotřebí přijímací jednotka 02AZD810D (více informací najdete na str. 26 – 29).

ABSOLUTE™

U-WAVE fit

DIGIMATIC

COOLANT PROOF™

IP67



ABS Digitální posuvná měřítka, Standardní provedení

- Standardní digitální posuvné měřítka.
- Vestavný ABS lineární snímač nevyžaduje nutnost opětovného nastavení nulového bodu a také má lepší spolehlivost, protože nemůže dojít k chybě překročení rychlosti.

Obj. č.	Popis	Rozsah	Číslcový krok	Výstup dat	Speciální vlastnost	Ceniková cena	Akční cena
500-181-30	Digitální ABS AOS posuvné měřítka	0 – 150 mm	0,01 mm	Ne	Ploché hloubkoměr	134,00 €	99,00 €
500-184-30	Digitální ABS AOS posuvné měřítka	0 – 150 mm	0,01 mm	Ne	Kulatý hloubkoměr	134,00 €	101,00 €
500-196-30	Digitální ABS AOS posuvné měřítka	0 – 6"/0 – 150 mm	0.0005"/0,01 mm	Ne	Ploché hloubkoměr / posuvové kolečko	148,00 €	111,00 €
500-182-30	Digitální ABS AOS posuvné měřítka	0 – 200 mm	0,01 mm	Ne	Ploché hloubkoměr	215,00 €	168,00 €
500-197-30	Digitální ABS AOS posuvné měřítka	0 – 8"/0 – 200 mm	0.0005"/0,01 mm	Ne	Ploché hloubkoměr / posuvové kolečko	228,00 €	171,00 €

Obj. č.	Popis	Rozsah	Číslcový krok	Výstup dat	Speciální vlastnost	Typ konektoru	Kabel USB*	Bezdrátové připojení*		Ceniková cena	Akční cena
								Vysílač	Prop. jednotka		
500-161-30	Digitální ABS AOS posuvné měřítka	0 – 150 mm	0,01 mm	Ano	Ploché hloubkoměr	C	06AFM380C	264-621	02AZF300	171,00 €	135,00 €
500-162-30	Digitální ABS AOS posuvné měřítka	0 – 200 mm	0,01 mm	Ano	Ploché hloubkoměr	C	06AFM380C	264-621	02AZF300	241,00 €	188,00 €
500-205-30	Digitální ABS AOS posuvné měřítka	0 – 300 mm	0,01 mm	Ano	Ploché hloubkoměr	C	06AFM380C	264-621	02AZF300	338,00 €	263,00 €

*USB kabely, vysílače a propojovací jednotky nejsou součástí dodávky a je nutné je zakoupit samostatně.
Pro bezdrátové připojení bez bluetooth je pro U-Wave zapotřebí přijímací jednotka 02AZD810D (více informací najdete na str. 26 – 29).



ABSOLUTE™



DIGIMATIC

MeasurLink® ENABLED
Software pro správu dat od společnosti Mitutoyo

U-WAVE fit



ABS Digitální posuvná měřítka se standardními/zaoblenými měřicími čelistmi



- S ostrými měřicími plochami pro měření vnějších rozměrů.
- IP67 pro vynikající odolnost vůči vodě a prachu.
- Ochrana proti chladicí kapalině umožňuje použití v místech, kdy dochází k rozstříku chladicí kapaliny.

Obj. č.	Popis	Rozsah	Číslicový krok	Výstup dat	Typ konektoru	Kabel USB*	Bezdrátové připojení*		Ceniková cena	Akční cena
							Vysílač	Prop. jednotka		
551-331-20	ABS Digitální pos. měřítka se standardními/zaoblenými měřicími čelistmi IP67	0 – 300 mm	0,01 mm	Ano	A	06AFM380A	264-620	02AZF310	596,00 €	454,00 €

*USB kabely, vysílače a prop. jednotky nejsou součástí dodávky a je nutné je zakoupit samostatně.

Pro bezdrátové připojení bez bluetooth je pro U-Wave zapotřebí přijímací jednotka 02AZD810D (více informací najdete na str. 26 – 29).

MeasurLink® ENABLED

Software pro správu dat od společnosti Mitutoyo



U-WAVE fit

ABSOLUTE™

COOLANT PROOF™

IP67

DIGIMATIC



- S ostrými měřicími plochami pro měření vnějších rozměrů.
- ABS stupnice: Bez nastavování nul. bodu nebo omezení rychlosti.

Obj. č.	Popis	Rozsah	Číslicový krok	Výstup dat	Typ konektoru	Kabel USB*	Bezdrátové připojení*		Ceniková cena	Akční cena
							Vysílač	Prop. jednotka		
551-204-10	ABS Digitální posuvné měřítka se standardními/zaoblenými měřicími čelistmi	0 – 500 mm	0,01 mm	Ano	C	06AFM380C	02AZD880G	02AZD790C	960,00 €	748,00 €
551-207-10	ABS Digitální posuvné měřítka se standardními/zaoblenými měřicími čelistmi	0 – 1 000 mm	0,01 mm	Ano	C	06AFM380C	02AZD880G	02AZD790C	1 594,00 €	1 242,00 €

*USB kabely, vysílače a propojovací jednotky nejsou součástí dodávky a je nutné je zakoupit samostatně.

Pro bezdrátové připojení bez bluetooth je pro U-Wave zapotřebí přijímací jednotka 02AZD810D (více informací najdete na str. 26 – 29).

MeasurLink® ENABLED

Software pro správu dat od společnosti Mitutoyo

U-WAVE

ABSOLUTE™

DIGIMATIC

ABS Digitální posuvná měřítka z uhlíkových vláken a s IP66

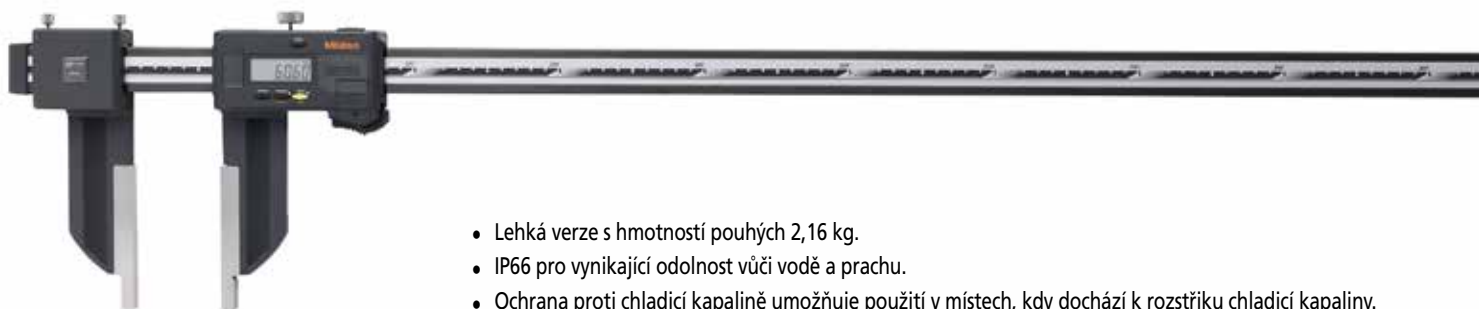

- Lehká verze s hmotností pouhých 2,16 kg.
- IP66 pro vynikající odolnost vůči vodě a prachu.
- Ochrana proti chladicí kapalině umožňuje použití v místech, kdy dochází k rozstříku chladicí kapaliny.

Obj. č.	Popis	Rozsah	Číselný krok	Výstup dat	Typ konektoru	Kabel USB*	Bezdrátové připojení*		Ceniková cena	Akční cena
							Vysílač	Prop. jednotka		
552-305-10	ABS Digitální posuvná měřítka z uhlíkových vláken a s IP66	0 – 1 500 mm	0,01 mm	Ano	A	06AFM380A	02AZD730G	02AZD790A	2 418,00 €	1 884,00 €

*USB kabely, vysílače a prop. jednotky nejsou součástí dodávky a je nutné je zakoupit samostatně.
Pro bezdrátové připojení bez bluetooth je pro U-Wave zapotřebí přijímací jednotka 02AZD810D (více informací najdete na str. 26 – 29).

MeasurLink[®] ENABLED
Software pro správu dat od společnosti Mitutoyo

U-WAVE

ABSOLUTE[™]

DIGIMATIC

IP66

Posuvná měřítka s noniem

- Ultra plynulé klouzání.

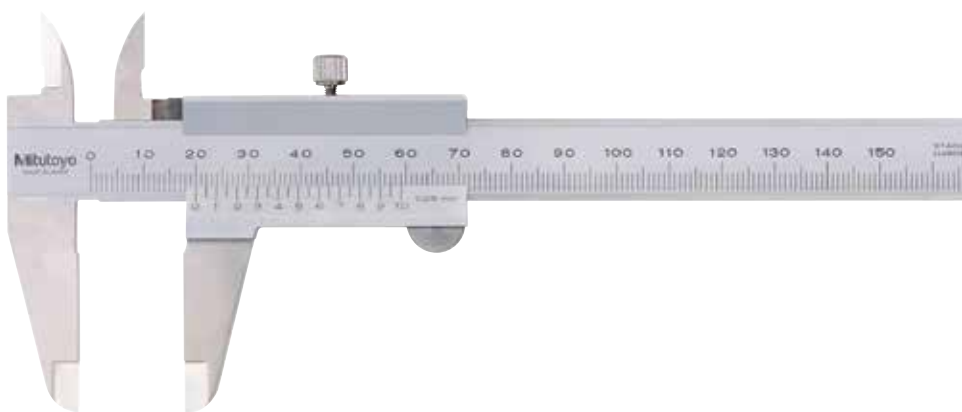

Obj. č.	Popis	Rozsah	Dělení stupnice	Speciální vlastnost	Ceniková cena	Akční cena
530-101	Posuvné měřítko s noniem	0 – 150 mm	0,05 mm		38,00 €	29,00 €
530-104	Posuvné měřítko s noniem	0 – 150 mm / 0 – 6"	0,05 mm / 1/128"		39,00 €	31,00 €
530-122	Posuvné měřítko s noniem	0 – 150 mm	0,02 mm		46,00 €	36,00 €
530-312	Posuvné měřítko s noniem	0 – 150 mm / 0 – 6"	0,02 mm, 0,001"		71,00 €	54,00 €
530-123	Posuvné měřítko s noniem	0 – 200 mm	0,02 mm		75,00 €	58,00 €
530-124	Posuvné měřítko s noniem	0 – 300 mm	0,02 mm		229,00 €	178,00 €
531-101	Posuvné měřítko s noniem	0 – 150 mm	0,05 mm	S aretačním šroubkem	53,00 €	41,00 €
531-122	Posuvné měřítko s noniem	0 – 150 mm / 0 – 6"	0,05 mm / 1/128"	S aretačním šroubkem	47,00 €	37,00 €

Digitální ABS hloubkoměry

- Měřicí plochy jsou kalené a jemně lapované.
- Vestavný ABS lineární snímač nevyžaduje nutnost opětovného nastavení nulového bodu a také má lepší spolehlivost, protože nemůže dojít k chybě překročení rychlosti.



Obj. č.	Popis	Rozsah	Číslicový krok	Výstup dat	Typ konektoru	Kabel USB*	Bezdrátové připojení*		Ceniková cena	Akční cena
							Vysílač	Prop. jednotka		
571-201-30	ABS AOS Digitální hloubkoměr	0 – 150 mm	0,01 mm	Ano	C	06AFM380C	264-621	02AZF300	406,00 €	316,00 €
571-202-30	ABS AOS Digitální hloubkoměr	0 – 200 mm	0,01 mm	Ano	C	06AFM380C	264-621	02AZF300	490,00 €	382,00 €
571-203-30	ABS AOS Digitální hloubkoměr	0 – 300 mm	0,01 mm	Ano	C	06AFM380C	264-621	02AZF300	500,00 €	390,00 €

*USB kabely, vysílače a propojovací jednotky nejsou součástí dodávky a je nutné je zakoupit samostatně.
Pro bezdrátové připojení bez bluetooth je pro U-Wave zapotřebí přijímací jednotka 02AZD810D (více informací najdete na str. 26 – 29).



ABSOLUTE™

U-WAVE^{fit}

DIGIMATIC



Analogová speciální posuvná měřítka

- Posuvná měřítka pro speciální účely.



Obj. č.	Popis	Rozsah	Dělení stupnice	Ceniková cena	Akční cena
536-101	Posuvné měřítko s noniem s odsazenými čelistmi	0 – 150 mm	0,05 mm	320,00 €	272,00 €
536-172	Posuvné měřítko s čelistmi s háčkem	0 – 200 mm	0,02 mm	712,00 €	605,00 €
536-221	Posuvné měřítko pro orýsování s čelistmi osazenými tvrdokvem	0 – 150 mm	0,05 mm	173,00 €	147,00 €
536-222	Posuvné měřítko pro orýsování s čelistmi osazenými tvrdokvem	0 – 200 mm	0,05 mm	209,00 €	178,00 €

Digitální speciální posuvná měřítka

- Posuvná měřítka pro speciální účely.
- IP67 pro vynikající odolnost vůči vodě a prachu (kromě 573-191-30).
- Ochrana proti chladicí kapalině umožňuje použití v místech, kdy dochází k rozstříku chladicí kapaliny (kromě 573-191-30).

573-191-30

Toto měřítko má nízkou a konstantní měřicí sílu 0,5 – 1 N. Ideální pro měření elastických obrobků, například plastových a pryžových dílů.



573-654-20



573-635-20



573-643-20



573-648-20



573-662-20

Obj. č.	Popis	Rozsah	Číselný krok	Výstup dat	Typ konektoru	Kabel USB*	Bezdrátové připojení*		Ceníková cena	Akční cena
							Vysílač	Prop. jednotka		
573-191-30	ABS Digitální posuvné měřítko s konstantní měřicí silou	0 – 180 mm	0,01 mm	Ano	C	06AFM380C	264-621	02AZF300	1.091,00 €	927,00 €
573-635-20	ABS Digitální posuvné měřítko s IP67.	0 – 150 mm	0,01 mm	Ano	A	06AFM380A	264-620	02AZF310	742,00 €	631,00 €
573-643-20	ABS Digitální posuvné měřítko s čelistmi s nožovou hranou a s IP67	10,1 – 200 mm	0,01 mm	Ano	A	06AFM380A	02AZD730G	02AZD790A	845,00 €	718,00 €
573-648-20	ABS Digitální posuvné měřítko s úzkými čelistmi se špičatými hroty s IP67	20,1 – 170 mm	0,01 mm	Ano	A	06AFM380A	264-620	02AZF310	782,00 €	665,00 €
573-654-20	ABS Digitální posuvné měřítko se špičatými hroty pro měření v drážkách s IP67	0 – 150 mm	0,01 mm	Ano	A	06AFM380A	264-620	02AZF310	767,00 €	652,00 €
573-662-20	ABS Digitální posuvné měřítko na měření tloušťek stěn trubek s IP67	0 – 150 mm	0,01 mm	Ano	A	06AFM380A	264-620	02AZF310	655,00 €	557,00 €

*USB kabely, vysílače a propojovací jednotky nejsou součástí dodávky a je nutné je zakoupit samostatně.

Pro bezdrátové připojení bez bluetooth je pro U-Wave zapotřebí přijímací jednotka 02AZD810D (více informací najdete na str. 26 – 29).

MeasurLink ENABLED
Software pro správu dat od společnosti Mitutoyo

ABSOLUTE™

DIGIMATIC

U-WAVE

COOLANT PROOF™

IP67

U-WAVE fit



(573-643-20)

(Kromě 573-191-30)

(Kromě 573-643-20)

Třídotykové dutinoměry

- Měřicí plochy s titanovým povlakem pro vynikající životnosti a odolnost vůči opotřebení.

Obj. č.	Popis	Rozsah	Dělení stupnice	Přesnost	Ceniková cena	Akční cena
368-164	Analogový třídotykový mikrometrický dutinoměr	12 – 16 mm	0,005 mm	± 3 μm	480,00 €	378,00 €
368-165	Analogový třídotykový mikrometrický dutinoměr	16 – 20 mm	0,005 mm	± 3 μm	493,00 €	388,00 €
368-166	Analogový třídotykový mikrometrický dutinoměr	20 – 25 mm	0,005 mm	± 3 μm	505,00 €	398,00 €
368-167	Analogový třídotykový mikrometrický dutinoměr	25 – 30 mm	0,005 mm	± 3 μm	517,00 €	407,00 €
368-168	Analogový třídotykový mikrometrický dutinoměr	30 – 40 mm	0,005 mm	± 3 μm	535,00 €	421,00 €
368-169	Analogový třídotykový mikrometrický dutinoměr	40 – 50 mm	0,005 mm	± 3 μm	543,00 €	427,00 €
368-911	Sada analogových třídotykových mikrometrických dutinoměrů, 3 ks	6 – 12 mm	0,001 mm		1 091,00 €	864,00 €
368-912	Sada analogových třídotykových mikrometrických dutinoměrů, 2 ks	16 – 20 mm	0,005 mm		942,00 €	746,00 €
368-913	Sada analogových třídotykových mikrometrických dutinoměrů, 4 ks	20 – 50 mm	0,005 mm		2 160,00 €	1 710,00 €

Obj. č.	Popis	Rozsah	Číselný krok	Přesnost	Výstup dat	Typ konektoru	USB kabel*	Bezdrátové připojení*		Ceniková cena	Akční cena
								Vysílač	Prop. jednotka		
468-164	Digitální třídotykový dutinoměr s IP65	12 – 16 mm	0,001 mm	± 3 μm	Ano	B	06AFM380B	02AZD730G	02AZD790B	1 402,00 €	1 070,00 €
468-165	Digitální třídotykový dutinoměr s IP65	16 – 20 mm	0,001 mm	± 3 μm	Ano	B	06AFM380B	02AZD730G	02AZD790B	1 375,00 €	1 073,00 €
468-166	Digitální třídotykový dutinoměr s IP65	20 – 25 mm	0,001 mm	± 3 μm	Ano	B	06AFM380B	02AZD730G	02AZD790B	1 445,00 €	1 110,00 €
468-167	Digitální třídotykový dutinoměr s IP65	25 – 30 mm	0,001 mm	± 3 μm	Ano	B	06AFM380B	02AZD730G	02AZD790B	1 445,00 €	1 113,00 €
468-168	Digitální třídotykový dutinoměr s IP65	30 – 40 mm	0,001 mm	± 3 μm	Ano	B	06AFM380B	02AZD730G	02AZD790B	1 434,00 €	1 135,00 €
468-981	Sada kompletních jednotek digitálních třídotykových dutinoměrů s IP65, sada 3 kusů	6 – 12 mm	0,001 mm		Ano	B	06AFM380B	02AZD730G	02AZD790B	3 310,00 €	2 620,00 €
468-982	Sada kompletních jednotek digitálních třídotykových dutinoměrů s IP65, sada 3 kusů	12 – 25 mm	0,001 mm		Ano	B	06AFM380B	02AZD730G	02AZD790B	3 670,00 €	2 905,00 €
468-983	Sada kompletních jednotek digitálních třídotykových dutinoměrů s IP65, 3 ks	25 – 50 mm	0,001 mm		Ano	B	06AFM380B	02AZD730G	02AZD790B	3 973,00 €	3 145,00 €
568-924-10	Sada ABS Borematic s vyměnitelnými hlavicemi, 3 ks	6 – 12 mm	0,001 mm		Ano	F	06AFM380F	02AZD730G	02AZD790F	2 070,00 €	1 639,00 €
568-925-10	Sada ABS Borematic s vyměnitelnými hlavicemi, 3 ks	12 – 25 mm	0,001 mm		Ano	F	06AFM380F	02AZD730G	02AZD790F	2 223,00 €	1 760,00 €
568-926-10	Sada ABS Borematic s vyměnitelnými hlavicemi, 3 ks	25 – 50 mm	0,001 mm		Ano	F	06AFM380F	02AZD730G	02AZD790F	2 616,00 €	2 071,00 €

*USB kabely, vysílače a propojovací jednotky nejsou součástí dodávky a je nutné je zakoupit samostatně.

Pro bezdrátové připojení bez bluetooth je pro U-Wave zapotřebí přijímací jednotka 02AZD810D (více informací najdete na str. 26 – 29).



COOLANT PROOF™

U-WAVE

DIGIMATIC

MeasurLink™ ENABLED

Software pro správu dat od společnosti Mitutoyo



(Kromě série 568)



- IP65 pro vynikající odolnost vůči vodě a prachu.
- Ochrana proti chladicí kapalině umožňuje použití v místech, kdy dochází k rozstříku chladicí kapaliny.
- Měřící plochy s titanovým povlakem pro vynikající životnost a odolnost vůči opotřebení.

Série 568



Sady dutinoměřů se zobrazovací jednotkou: 568-924-10, 568-925-10 a 568-926-10

- Sady dutinoměřů s jednou zobrazovací jednotkou a vyměnitelnými hlavicemi.
- Měřící plochy s titanovým povlakem pro vynikající životnosti a odolnost vůči opotřebení.
- Displej otočný o 330° umožňuje snadnější odečítání v každé pozici měření.



Dutinoměry



- Kontaktní dotek osazený tvrdokovem pro lepší životnost a odolnost vůči opotřebení.
- Snížený vliv tepla z ruky obsluhy o 50 % díky duté struktuře úchopu.
- Dutinoměr je dodáván s digitálním úchylkoměrem s funkcí minimálního podržení, která umožňuje snadnou detekci průměru otvoru.

Obj. č.	Popis	Rozsah	Číslicový krok	Přesnost	Výstup dat	Typ konektoru	USB kabel*	Bezdrátové připojení*		Ceníková cena	Akční cena
								Vysílač	Prop. jednotka		
511-925-20	Dvoudotykový dutinoměr s digitálním úchylkoměrem	18 – 150 mm	0,001 mm	± 2 μm	Ano	F	06AFM380F	264-623	02AZD790F	1 143,00 €	905,00 €

*USB kabely, vysílače a propojovací jednotky nejsou součástí dodávky a je nutné je zakoupit samostatně.
Pro bezdrátové připojení bez bluetooth je pro U-Wave zapotřebí přijímací jednotka 02AZD810D (více informací najdete na str. 26 – 29).

ABSOLUTE™



DIGIMATIC

MeasurLink™ ENABLED
 Software pro správu dat od společnosti Mitutoyo
U-WAVE^{fit}

- Kontaktní dotek osazený tvrdokovem pro lepší životnost a odolnost vůči opotřebení.
- Snížený vliv tepla z ruky obsluhy o 50 % díky duté struktuře úchopu.



Obj. č.	Popis	Rozsah	Dělení stupnice	Ceníková cena	Akční cena
511-921-20	Dvoudotykový dutinoměr s digitálním úchylkoměrem	18 – 150 mm	0,01 mm	597,00 €	473,00 €
511-713-20	Dvoudotykový dutinoměr s digitálním úchylkoměrem	50 – 150 mm	0,01 mm	324,00 €	257,00 €
511-715-20	Dvoudotykový dutinoměr s digitálním úchylkoměrem	160 – 250 mm	0,01 mm	631,00 €	487,00 €

Výškoměry a orýsovací přístroje



- Vestavný ABS lineární snímač nevyžaduje nutnost opětovného nastavení nulového bodu a také má lepší spolehlivost, protože nemůže dojít k chybě překročení rychlosti.
- Dodává se s velkým a jemným točítkem ručního posuvu.
- Velký displej a tlačítka pro snadné ovládání.

Obj. č.	Popis	Rozsah	Číslíkový krok	Výstup dat	Typ konektoru	USB kabel*	Bezdrátové připojení*		Ceniková cena	Akční cena
							Vysílač	Prop. jednotka		
570-402	ABS digitální výškoměr s posuvným nastavovacím kolečkem	0 – 300 mm	0,01 mm	Ano	F	06AFM380F	02AZD880G	02AZD790F	786,00 €	622,00 €
570-404	ABS digitální výškoměr s posuvným nastavovacím kolečkem	0 – 600 mm	0,01 mm	Ano	F	06AFM380F	02AZD880G	02AZD790F	1 382,00 €	1 045,00 €

*USB kabely, vysílače a propojovací jednotky nejsou součástí dodávky a je nutné je zakoupit samostatně.

Pro bezdrátové připojení bez bluetooth je pro U-Wave zapotřebí přijímací jednotka 02AZD810D (více informací najdete na str. 26 – 29).

U-WAVE

DIGIMATIC

MeasurLink[®] ENABLED
Software pro správu dat od společnosti Mitutoyo

ABSOLUTE[™]

QM-Height

- Vysoce přesný lineární snímač ABSOLUTE s vysokým rozlišením pro snímání polohy.
- Provedení s i bez pneumatického posuvového mechanismu.
- Posouzení GO/±NG se provádí nastavením horních a dolních tolerancí.



Obj. č.	Popis	Rozsah	Číslicový krok	Přesnost	Výstup dat	Typ konektoru	USB kabel*	Bezdrátové připojení*		Ceníková cena	Akční cena
								Vysílač	Prop. jednotka		
518-240	Výškoměr QM-Height bez pneumatického posuvového mechanismu	0 – 350 mm	0,001/ 0,005 mm	$\pm(2,4 + 2,1/600) \mu\text{m}$ L = délka [mm]	Ano	D	06AFM380D	02AZD880G	02AZD790D	4 115,00 €	3 181,00 €
518-244	Výškoměr QM-Height s pneumatickým posuvovým mechanismem	0 – 350 mm	0,001/ 0,005 mm	$\pm(2,4 + 2,1/600) \mu\text{m}$ L = délka [mm]	Ano	D	06AFM380D	02AZD880G	02AZD790D	4 544,00 €	3 516,00 €
518-242	Výškoměr QM-Height bez pneumatického posuvového mechanismu	0 – 600 mm	0,001/ 0,005 mm	$\pm(2,4 + 2,1/600) \mu\text{m}$ L = délka [mm]	Ano	D	06AFM380D	02AZD880G	02AZD790D	4 954,00 €	3 579,00 €
518-246	Výškoměr QM-Height s pneumatickým posuvovým mechanismem	0 – 600 mm	0,001/ 0,005 mm	$\pm(2,4 + 2,1/600) \mu\text{m}$ L = délka [mm]	Ano	D	06AFM380D	02AZD880G	02AZD790D	5 375,00 €	3 956,00 €

*USB kabely, vysílače a propojovací jednotky nejsou součástí dodávky a je nutné je zakoupit samostatně.

Pro bezdrátové připojení bez bluetooth je pro U-Wave zapotřebí přijímací jednotka 02AZD810D (více informací najdete na str. 26 – 29).

Centralizovaná správa dat

Lze odstranit chyby při ručním zadávání, což výrazně zlepšuje provozní efektivitu.

- Ovladač pro komunikaci USB lze stáhnout z webových stránek Mitutoyo.
<https://www.mitutoyo.cz>

Výstup USB

Poznámka: Použijte běžně dostupný micro USB kabel (pouze pro komunikační účely).

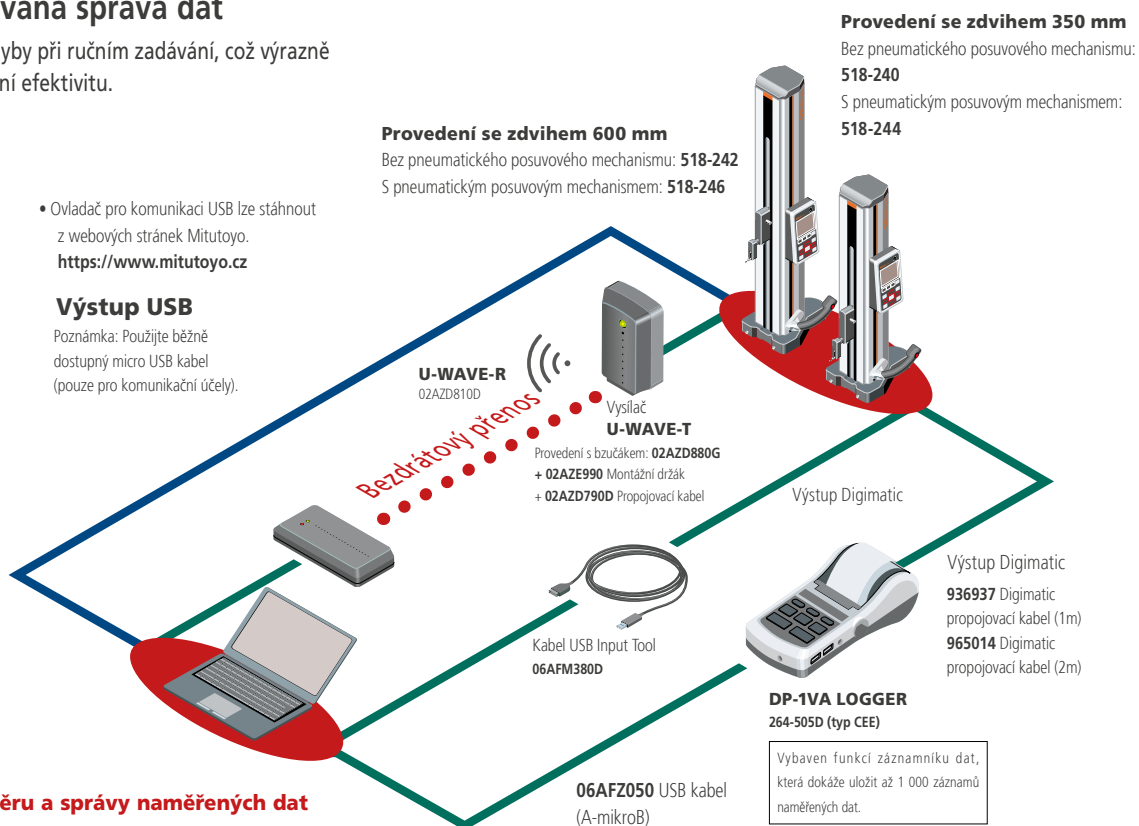

Síťový systém sběru a správy naměřených dat

MeasurLink®

MeasurLink je platforma IoT pro řízení kvality, která realizuje „Vizualizaci kvality“ tím, že v síťovém prostředí umožňuje sběr dat z měřidel Digimatic v reálném čase pro jejich globální zpracování a analýzu.

MeasurLink® je registrovaná ochranná známka společnosti Mitutoyo Corporation v Japonsku a Mitutoyo America Corporation ve Spojených státech.

Volitelné produkty pro výstup naměřených dat



MeasurLink® ENABLED
Software pro správu dat od společnosti Mitutoyo

ABSOLUTE™

U-WAVE



DIGIMATIC

Lineární výškoměry

U-WAVE

DIGIMATIC S1

MeasurLink[®] ENABLED

Software pro správu dat od společnosti Mitutoyo



Lineární výškoměr **LH-600F** a **LH-600FG** je špičkový 2D měřicí přístroj.

Více se dozvíte zde:



- Operace měření lze provádět pomocí hybridní řídicí jednotky s dotykovou obrazovkou a integrovanou klávesnicí.
- Možnost měření s číselným krokem 0,1 μm.
- Vynikající přesnost (1,1 + 0,6L/600) μm.
- Obousměrný výstup dat Digimatic (Digimatic S1).
- Výsledky měření lze vytisknout na „účetkové tiskárny“ nebo na Digimatic Printer (DP-1VA) a odeslat do počítače prostřednictvím bezdrátové komunikace nebo pomocí Bluetooth.
- Pneumatický posuvový mechanismus.
- Automatické opakování dříve naučených programů dílů.
- Vynikající vizualizace vyhodnocení tolerance OK/±n.OK.
- Nezávislý provoz s dobíjecí baterií.
- Software LH-communication je dostupný online zdarma.



Sada doteků K650986 je dodávána jako standardní příslušenství.



E-learningový kurz Lineární výškoměr – 2D měřicí systém (standardní příslušenství)

Naučit se správně používat lineární výškoměr je ve světě kontroly kvality velmi působivou dovedností, a v tomto kurzu se zaměřujeme na široce používaný přístroj Mitutoyo LH-600. V tomto online kurzu se mimo jiné naučíte správnému měření, načítání a vyvolání sondy, sériová měření a načítání naměřených dat.



Obj. č.	Popis	Rozsah	Číselný krok	Přesnost	Výstup dat	Typ konektoru	USB kabel	Bezdrátové připojení*		Ceniková cena	Akční cena
								Vysílač	Prop. jednotka		
PROMO015	Lineární výškoměr bez rukojeti, sada	0 – 977 mm / 0 – 38"	0,0001/ 0,001/ 0,01/ 0,1 mm nebo 0.000001/ 0.00001/ 0.0001/ 0.001"	± (1,1 + 0,6L/600) μm L = délka [mm]	Ano	SF	06AGQ001F	02AZD880G	02AZG011	8 926,70 €	7 052,00 €
PROMO016	Lineární výškoměr s rukojetí, sada	0 – 977 mm / 0 – 38"	0,0001/ 0,001/ 0,01/ 0,1 mm nebo 0.000001/ 0.00001/ 0.0001/ 0.001"	± (1,1 + 0,6L/600) μm L = délka [mm]	Ano	SF	06AGQ001F	02AZD880G	02AZG011	9 373,70 €	7 410,00 €

Sady obsahují napájecí kabel a sadu doteků.

Zdarma volně dostupný software

Software LH-Communication Tool V1.0 pro vytváření inspekčních protokolů a konfiguraci systémového nastavení

Můžete snadno vytvářet a ukládat inspekční protokoly a konfigurovat parametry zařízení.

Software LH-Communication si můžete stáhnout z webových stránek Mitutoyo: <https://www.mitutoyo.cz>

Pro připojení k PC použijte USB kabel (typ A-B).



Vylepšené funkce výstupu dat usnadňují správu naměřených dat

Výstup dat zlepšuje efektivitu práce a spolehlivost zaznamenaných dat

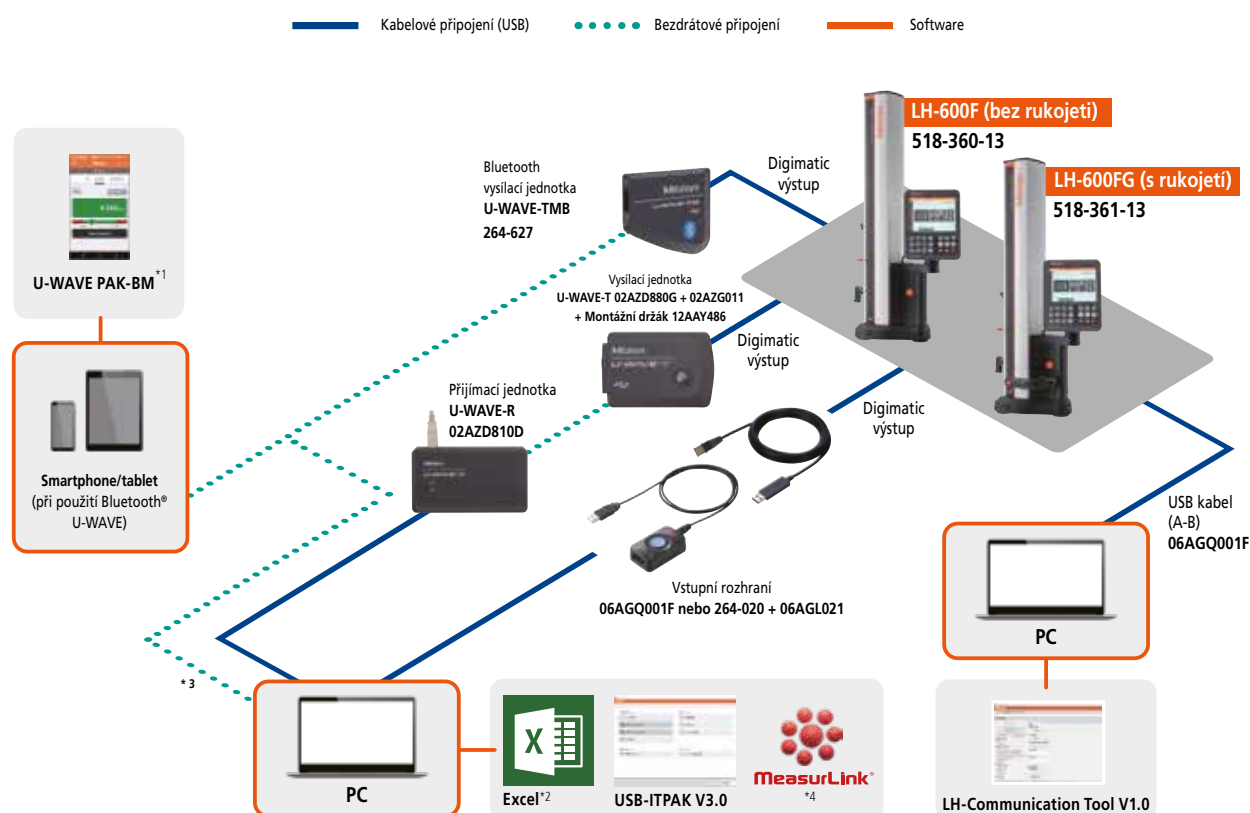

*1: Bezplatně dostupné ke stažení v Apple Store a Google Play. *2 Excel je registrovaná ochranná známka společnosti Microsoft Corporation. *3: K počítači je možné připojení také s podporou technologie Bluetooth. 4: MeasurLink® je registrovaná ochranná známka společnosti Mitutoyo Corporation (Japonsko) a Mitutoyo America Corporation (USA).

Volitelné příslušenství pro výstup naměřených dat

Digitální úchylkoměry

- Ekonomické provedení.
- Vestavný ABS lineární snímač nevyžaduje nutnost opětovného nastavení nulového bodu a také má lepší spolehlivost, protože nemůže dojít k chybě překročení rychlosti.

U-WAVE^{fit} (kromě 575-121)

MeasurLink[®] ENABLED
Software pro správu dat od společnosti Mitutoyo

ABSOLUTE™

DIGIMATIC



IP53

(543-794B-10)

U-WAVE

(575-121)



Obj. č.	Popis	Rozsah	Číslicový krok	Přesnost	Výstup dat	Typ konektoru	Kabel USB*	Bezdrátové připojení*		Ceníková cena	Akční cena
								Vysílač	Prop. jednotka		
543-781B-10	Digitální úchylkoměr ID-S s plochým zadním víčkem	12,7 mm	0,01 mm	0,02 mm	Ano	F	06AFM380F	264-623	02AZD790F	187,00 €	147,00 €
543-790B-10	Digitální úchylkoměr ID-S s plochým zadním víčkem	12,7 mm	0,001 mm	0,003 mm	Ano	F	06AFM380F	264-623	02AZD790F	357,00 €	280,00 €
543-794B-10	Digitální úchylkoměr ID-S IP53 s plochým zadním víčkem	12,7 mm	0,001 mm	0,003 mm	Ano	F	06AFM380F	264-623	02AZD790F	401,00 €	314,00 €
575-121	Digitální úchylkoměr ID-U	25,4 mm	0,01 mm	0,02 mm	Ano	F	06AFM380F	02AZD880G	02AZD790F	254,00 €	199,00 €

*USB kabely, vysílače a propojovací jednotky nejsou součástí dodávky a je nutné je zakoupit samostatně.
Pro bezdrátové připojení bez bluetooth je pro U-Wave zapotřebí přijímací jednotka 02AZD810D (více informací najdete na str. 26 – 29).

Digitální úchylkoměry IP66

- Úzké modely se zpětným písmem vzadu, jsou ideální pro vícebodová měření.
- IP66 pro vynikající odolnost vůči vodě a prachu.
- Ochrana proti chladicí kapalině umožňuje použití v místech, kdy dochází k rozstříku chladicí kapaliny.



543-585-10

543-575-10

Obj. č.	Popis	Rozsah	Číslicový krok	Přesnost	Výstup dat	Typ konektoru	Kabel USB*	Bezdrátové připojení*		Ceníková cena	Akční cena
								Vysílač	Prop. jednotka		
543-575-10	Digitální úchylkoměr ID-N, krytí IP66, úzké provedení	12,7 mm	0,001 mm	0,003 mm	Ano	G	06AFM380G	264-622	02AZD790G	389,00 €	305,00 €
543-585-10	Digitální úchylkoměr ID-B IP66, provedení se zpětným písmem vzadu	12,7 mm	0,001 mm	0,003 mm	Ano	G	06AFM380G	02AZD730G	02AZD790G	416,00 €	326,00 €

MeasurLink[®] ENABLED
Software pro správu dat od společnosti Mitutoyo

U-WAVE^{fit}

ABSOLUTE™

COOLANT PROOF™

IP66

DIGIMATIC



Digitální úchylkoměry

543-700B | 543-715B | 543-720B | 543-730B

- Obousměrná komunikace, např. nastavení parametrů z počítače (rozhraní Digimatic S1).
- Možnost měření, jako je jednoduchý výpočet Ax a detekce MAX/MIN/ROZSAH.
- Posouzení GO/±NG se provádí nastavením horních a dolních tolerancí.

543-340B-10

- Úchylkoměr umožňuje použít výpočetní funkci pro naměřenou hodnotu Ax+B+Cx-1.
- Funkce MAX/MIN/ROZSAH.

543-310B-10

- Úchylkoměr pro aplikace měření vnitřních otvorů.
- Funkce podržení minimální hodnoty.



Obj. č.	Popis	Rozsah	Číslicový krok	Přesnost	Výstup dat	Typ konektoru	Kabel USB*	Bezdrátové připojení*		Ceníková cena	Akční cena v €
								Vysílač	Prop. jednotka		
543-700B	Digitální úchylkoměr ID-C s plochým zadním víčkem	12,7 mm	0,0005 mm	0,003 mm	Ano	SF	06AGQ001F	264-623	02AZF700	446,00 €	349,00 €
543-715B	Digitální úchylkoměr ID-C s nízkou měř. silou a plochým zadním víčkem	12,7 mm	0,01 mm	0,02 mm	Ano	SF	06AGQ001F	264-623	02AZF700	394,00 €	309,00 €
543-720B	Digitální úchylkoměr ID-C s plochým zadním víčkem	25,4 mm	0,0005 mm	0,003 mm	Ano	SF	06AGQ001F	264-623	02AZG011	567,00 €	444,00 €
543-730B	Digitální úchylkoměr ID-C s plochým zadním víčkem	50,8 mm	0,0005 mm	0,001 mm	Ano	SF	06AGQ001F	264-623	02AZG011	848,00 €	635,00 €
543-310B-10	Digitální úchylkoměr ID-C pro dutinoměry	12,7 mm	0,001 mm	0,003 mm	Ano	F	06AFM380F	264-623	02AZD790F	563,00 €	441,00 €
543-340B-10	Digitální úchylkoměr ID-C pro výpočty	12,7 mm	0,001 mm	0,003 mm	Ano	F	06AFM380F	264-623	02AZD790F	629,00 €	493,00 €

*USB kabely, vysílače a propojovací jednotky nejsou součástí dodávky a je nutné je zakoupit samostatně.

Pro bezdrátové připojení bez bluetooth je pro U-Wave zapotřebí přijímací jednotka 02AZD810D (více informací najdete na str. 26 – 29).

MeasurLink® ENABLED

Software pro správu dat od společnosti Mitutoyo

U-WAVE fit

ABSOLUTE™



DIGIMATIC S1

(kromě 543-310B-10 a 543-340B-10)

Číselníkové úchylkoměry

Analogové

- Aretace číselníku a zdvihací páčka (volit. přísluš.) mohou být připevněny na pravé nebo levé straně. Lze je snadno nainstalovat a odstranit bez použití nářadí.
- Absence průchozích otvorů pro šrouby na rámu a použití O-kroužku zabraňují pronikání vody nebo oleje.

2110AB-10



2109AB-10



2046A(B)

Obj. č.	Popis	Rozsah	Dělení stupnice	Číselník	Ceníková cena	Akční cena
2046AB	Číselníkový úchylkoměr s plochým zadním víčkem	10 mm	0,01 mm	D = 57 mm	48,00 €	38,00 €
2046A	Číselníkový úchylkoměr s plochým zadním víčkem	10 mm	0,01 mm	D = 57 mm	49,00 €	39,00 €
2110AB-10	Číselníkový úchylkoměr, diamantová ložiska, nárazuvzdorný s plochým zadním víčkem	1 mm	0,001 mm	D = 57 mm	137,00 €	108,00 €
2109AB-10	Číselníkový úchylkoměr, diamantová ložiska, nárazuvzdorný s plochým zadním víčkem	1 mm	0,001 mm	D = 57 mm	106,00 €	84,00 €
1044AB	Číselníkový úchylkoměr, kompaktní design s plochým zadním víčkem	5 mm	0,01 mm	D = 40 mm	77,00 €	61,00 €

Páčkové úchylkoměry

- Extrémně vylepšená odolnost, citlivost a viditelnost s 8mm vřetenem a dotekem.
- Antireflexní ploché křišťálové sklíčko s vícevrstevným povlakem umožňuje snadné čtení stupnice.



Obj. č.	Popis	Rozsah	Dělení stupnice	Délka doteku	Ceníková cena	Akční cena
513-404-10E	Páčkový úchylkoměr, horizontální provedení	0,8 mm	0,01 mm	17,4 mm	105,00 €	83,00 €
513-415-10E	Páčkový úchylkoměr, horizontální provedení	1 mm	0,01 mm	41 mm	172,00 €	134,00 €
513-405-10E	Páčkový úchylkoměr, horizontální provedení	0,2 mm	0,002 mm	15,2 mm	137,00 €	108,00 €
513-401-10E	Páčkový úchylkoměr, horizontální provedení	0,14 mm	0,001 mm	11,2 mm	187,00 €	146,00 €

Příslušenství

Sada vyměnitelných měřicích doteků

Obj. č.	Popis	Ceníková cena	Akční cena
7822	Sada vyměnitelných měř. doteků 6ks; M2,5 x 0,45	207,00 €	164,00 €



Magnetické stojánky

Obj. č.	Popis	Ceníková cena	Akční cena
7010S-10	Magnetický stojánek, měřicí rádius 165 mm	106,00 €	82,00 €
7033-10	Magnetický kloubový stojánek, měřicí rádius 346 mm	499,00 €	399,00 €



Ocelová pravítka

- Zřetelné, matně chromované stupnice.



Obj. č.	Popis	Rozsah	Dělení stupnice	Ceníková cena	Akční cena
182-105	Ocelové pravítko, široké a tuhé	6"/150 mm	1/32", 1/64", 1 mm, 0,5 mm	26,00 €	20,00 €
182-111	Ocelové pravítko, široké a tuhé	150 mm	1 mm – 0,5 mm (na obou stranách)	26,00 €	20,00 €
182-125	Ocelové pravítko, široké a tuhé	12"/300 mm	1/32", 1/64", 1 mm, 0,5 mm	40,00 €	31,00 €
182-131	Ocelové pravítko, široké a tuhé	300 mm	1 mm – 0,5 mm (na obou stranách)	40,00 €	31,00 €
182-225	Ocelové pravítko, plně-flexibilní	12"/300 mm	1/32", 1/64", 1 mm, 0,5 mm	36,00 €	28,00 €
182-309	Ocelové pravítko, polo-flexibilní	40"/1000 mm	1/16", 1/32", 1/64", 1 mm, 0,5 mm	89,00 €	69,00 €



Měrky na měření tloušťek

Obj. č.	Popis	Rozsah	Ceníková cena	Akční cena
184-304S	Měrka/spárová měrka s 20 lamelami	0,05 – 1 mm po 0,05 mm	59,00 €	46,00 €

Bezdrátový systém U-WAVE

Operátoři



Informace o možnostech připojení pomocí USB kabelu zjistíte naskenováním QR kódu, který Vás přivede do našeho internetového obchodu do sekce Vstupní USB rozhraní.



Měřidla



Digimatic mikrometr



Digimatic posuvné měřítko



Úchylkoměr ID-C



Digimatic úchylkoměr



Digimatic mikrometr



Digimatic posuvné měřítko



Úchylkoměr ID-C

Propojovací jednotky



Pro QuantuMike



Pro standardní mikrometr s IP65



Pro posuvné měřítko s IP67



Pro standardní posuvné měřítko



Prop. jednotka pro úchylkoměr ID-C, 12,7 mm



Propojovací kabely



Pro QuantuMike



Pro standardní mikrometr s IP65



Pro posuvné měřítko s IP67



Pro standardní posuvné měřítko



Prop. jednotka pro úchylkoměr ID-C, 12,7 mm

Vysílače

Přijímače

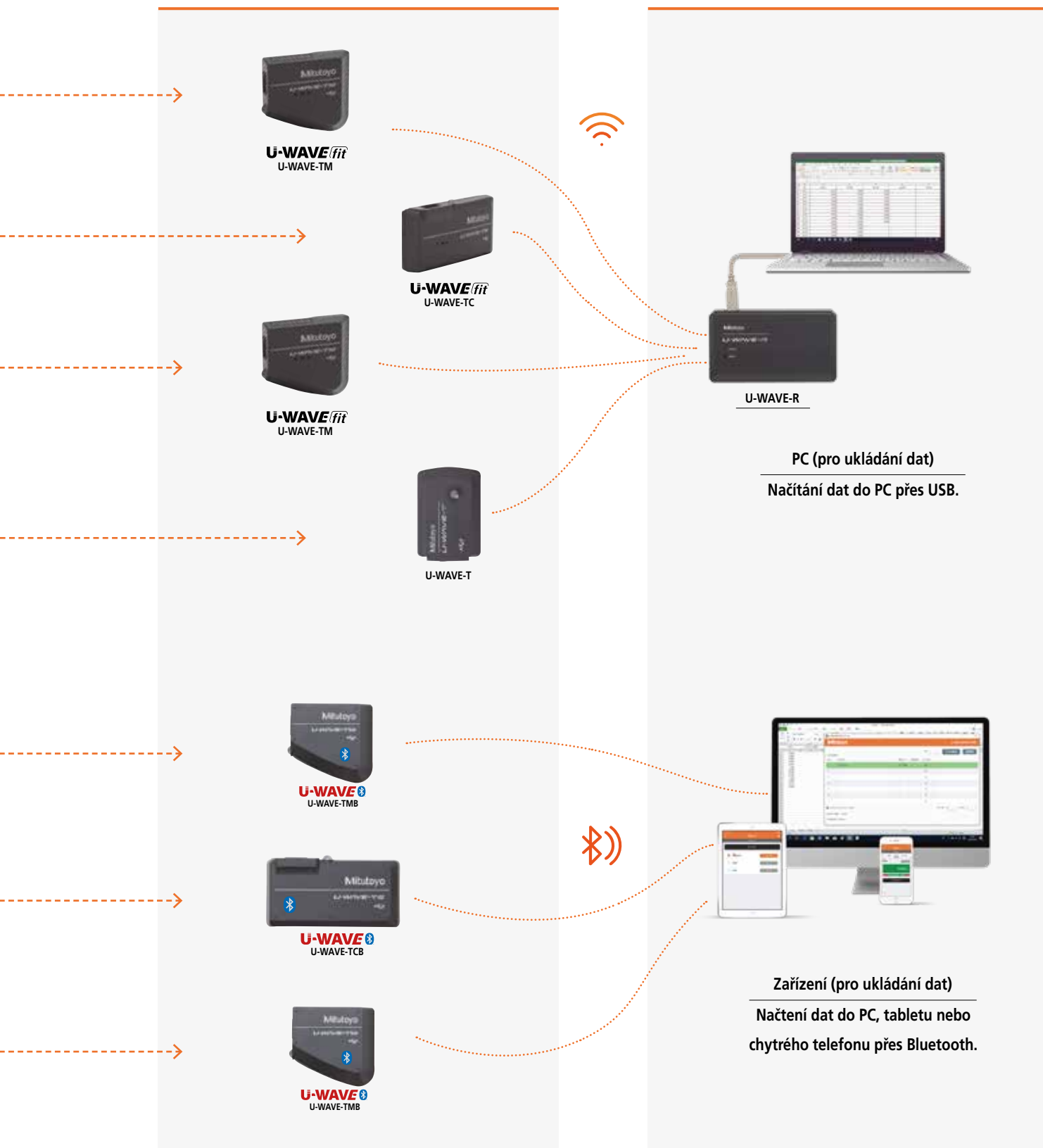



Vysílače

Obj. č.	U-Wave standard	Typ vysílače	Speciální vlastnost	Kompatibilita	Ceníková cena	Akční cena
02AZD730G	IEEE802.15.4 (2,4 GHz)	U-WAVE-T	IP67	Univerzální	187,00 €	129,00 €
02AZD880G	IEEE802.15.4 (2,4 GHz)	U-WAVE-T	Zvukový signál	Univerzální	187,00 €	129,00 €
264-620	IEEE802.15.4 (2,4 GHz)	U-WAVE Fit	IP67	Posuvné měřítko	185,00 €	129,00 €
264-621	IEEE802.15.4 (2,4 GHz)	U-WAVE Fit	Zvukový signál	Posuvné měřítko	185,00 €	129,00 €
264-622	IEEE802.15.4 (2,4 GHz)	U-WAVE Fit	IP67	Mikrometr, úchylkoměr	185,00 €	129,00 €
264-623	IEEE802.15.4 (2,4 GHz)	U-WAVE Fit	Zvukový signál	Mikrometr, úchylkoměr	185,00 €	129,00 €
264-624	Bluetooth	U-WAVE Fit	IP67	Posuvné měřítko	185,00 €	129,00 €
264-625	Bluetooth	U-WAVE Fit	Zvukový signál	Posuvné měřítko	185,00 €	129,00 €
264-626	Bluetooth	U-WAVE Fit	IP67	Mikrometr, úchylkoměr	185,00 €	129,00 €
264-627	Bluetooth	U-WAVE Fit	Zvukový signál	Mikrometr, úchylkoměr	185,00 €	129,00 €

Propojovací kabely a přípojovací jednotky pro vysílač U-WAVE

Obj. č.	Popis	Kompatibilita	Vysílač	Ceníková cena	Akční cena
02AZD790A	Propojovací kabel A pro U-WAVE	Např. posuvné měřítko s IP ochranou	U-WAVE fit U-WAVE-T	110,00 €	76,00 €
02AZD790B	Propojovací kabel B pro U-WAVE	Např. třídotykový dutinoměr s IP ochranou	U-WAVE fit U-WAVE-T	110,00 €	76,00 €
02AZD790C	Propojovací kabel C pro U-WAVE	Např. standardní posuvné měřítko pro velké rozměry bez vysokého stupně krytí IP	U-WAVE fit U-WAVE-T	105,00 €	72,00 €
02AZD790D	Propojovací kabel D pro U-WAVE	Např. úchylkoměry ID-H, přístroje SJ-210-310-410, HV-100-HM-200, HR-530-600	U-WAVE fit U-WAVE-T	98,00 €	68,00 €
02AZD790E	Propojovací kabel E pro U-WAVE	např. HR-300-400, HH-411	U-WAVE fit U-WAVE-T	98,00 €	68,00 €
02AZD790F	Propojovací kabel F pro U-WAVE	Jednosměrný úchylkoměr např. ID-5	U-WAVE fit U-WAVE-T	98,00 €	68,00 €
02AZD790G	Propojovací kabel G pro U-WAVE	Úchylkoměry ID-N a ID-B	U-WAVE fit U-WAVE-T	105,00 €	72,00 €
02AZG011	Propojovací kabel SF pro U-WAVE	Obousměrné úchylkoměry ID-C a ID-F, Lineární výškoměry LH-600F/FG	U-WAVE fit U-WAVE-T	131,00 €	86,00 €
02AZF300	Propojovací jednotka pro U-WAVE fit	Standardní posuvné měřítko bez vysokého stupně krytí IP	U-WAVE fit	105,00 €	72,00 €
02AZF310	Propojovací jednotka pro U-WAVE fit	Mikrometr s IP ochranou, Posuvné měřítko s IP ochranou	U-WAVE fit	110,00 €	76,00 €
02AZF700	Přípojovací jednotka pro U-WAVE fit	Provedení obousměrného úchylkoměru ID-C 12,7mm/0.5"	U-WAVE fit	124,00 €	86,00 €
02AZF960	Propojovací jednotka pro U-WAVE fit	Obousměrný mikrometr QuantuMike	U-WAVE fit	107,00 €	74,00 €

Přijímače

Obj. č.	Popis	U-Wave standard	Typ produktu	Ceníková cena	Akční cena
02AZD810D	Přijímač U-WAVE-R pro bezdrátový přenos	IEEE802.15.4 (2,4 GHz)	Přijímače	371,00 €	249,00 €

Bezdrátový přenos a USB kabely

U-WAVE

Kabel Digimatic do USB (Vstupní USB rozhraní Direct). Lze použít jako rozhraní klávesnice (HID) nebo virtuální COM-Port (VCP).

Obj. č.	Popis	Ceníková cena	Akční cena
06AFM380A	2 m kabel, Digimatic/Digimatic 2, s tlačítkem DATA, provedení pro posuvná měřítka s IP	141,00 €	111,00 €
06AFM380B	2 m kabel, Digimatic/Digimatic 2, s tlačítkem DATA, provedení pro mikrometry s IP	141,00 €	111,00 €
06AFM380C	2 m kabel, Digimatic/Digimatic 2, rovný, s tlačítkem DATA	124,00 €	98,00 €
06AFM380D	2 m kabel, Digimatic/Digimatic 2, plochý, 10pinový typ	124,00 €	98,00 €
06AFM380E	2 m kabel, Digimatic/Digimatic 2, kulatý, 6pinový typ	124,00 €	98,00 €
06AFM380F	2 m kabel, Digimatic/Digimatic 2, plochý, rovný typ	124,00 €	98,00 €
06AFM380G	2 m kabel, Digimatic/Digimatic 2, plochý rovný typ pro ID-N/ID-B	124,00 €	98,00 €
06AGQ001A	2 m kabel, rozhraní Digimatic/Digimatic 2/Digimatic S1, typ s IP	145,00 €	114,00 €
06AGQ001F	2 m kabel, rozhraní Digimatic/ Digimatic 2/Digimatic S1	164,00 €	129,00 €
06ADV384	USB adaptér nožního spínače	129,00 €	102,00 €
937179T	Nožní spínač	56,00 €	-

Digimatic do USB převodníku s konektorem pro nožní spínač a datovým switchem. Lze použít jako rozhraní klávesnice (HID) nebo virtuální COM-Port (VCP).

Obj. č.	Popis	Kompatibilita	Ceníková cena	Akční cena
264-020	Vstupní USB Input Tool rozhraní	Rozhraní Digimatic/Digimatic 2/Digimatic S1	259,00 €	204,00 €

USB-ITPAK

Obj. č.	Popis	Poznámky	Ceníková cena	Akční cena
06AGR543	USB-ITPAK Ver. 3.0	USB dongle (klíč) + návod (software dostupný online)	340,00 €	268,00 €

USB-ITPAK verze 3 je software pro sběr dat z měřících přístrojů a jejich výstup do Excelu.

- Podporuje obousměrnou sériovou komunikaci, kterou zajišťují nové úchylkoměry ID-F a ID-C, třmenové úchylkoměry QuantuMike a výškoměry LH-600F/FG.
- K dispozici jsou různá nastavení, jako je nastavení nuly, předvolba, jednotka, směr počítání, nastavení tolerance, nastavení data kalibrace atd.
- Lze číst informace o stavu měření, jako je sériové číslo, obj. č. výrobku, datum kalibrace, kontrolní číslo uživatele atd.



Sestavy tvrdoměrů



Sestava tvrdoměru HR-530



Sestava tvrdoměru HR-530L

Obj. č.	Popis	Ceniková cena	Akční cena
HR-530-SET01	Sestava tvrdoměru HR-530	11 731,70 €	9 855,00 €
HR-530L-SET01	Sestava tvrdoměru HR-530L	14 166,70 €	12 042,00 €

Řada HR-530

- Elektronická aplikace a řízení zkušební síly na bázi zatěžovacího článku.
- Sériový zkušební režim s nožním spínačem (nožní spínač je volitelné příslušenství).
- Možnost vnitřního měření od \varnothing 36 mm (standardní vnikové tělísko) nebo \varnothing 22 mm (vnikové tělísko 63DIA007 dodávané jako volitelné příslušenství).
- Pro tisk výsledků použijte náš Digimatic Mini Procesor (DP-1VA), a pro přenos, analýzu a ukládání dat do PC můžete použít vstupní nástroj (USB-ITN-D).
- Další zkušební metody: Brinellova zkouška, HBT, Rockwellova zkouška plastu.
Požadované příslušenství: vniková tělíska a měřicí mikroskop.

Objevte naše výrobky:



Všechny sestavy obsahují:

Příslušenství s osvědčením o kalibraci DAkKs potvrzujícím shodu s požadavky norem DIN EN ISO 6508 a ASTM E18. Made in Germany

Diamantové kuželové vnikové tělísko pro zkoušku tvrdosti Rockwell, standardní provedení

S osvědčením o kalibraci DAkKs v souladu s normami ISO 6508-2 a ASTM E18 Třída B bez funkční zkoušky.
Objednací číslo: 63DIA023

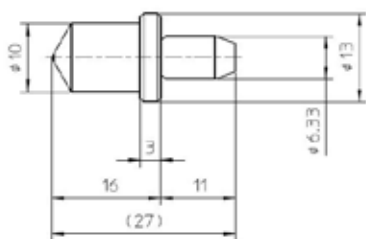

60HRC Referenční materiál tvrdosti Rockwell

S osvědčením o kalibraci DAkKs v souladu s ISO 6508-3 a ASTM E18, 60 x 60 x 16 mm, ocel, nahoře laserem vyznačená standardní mřížka.
Objednací číslo: 63ETB040DG



HH-V400

*Okamžitá zkouška tvrdosti,
kdekoli a kdykoli*



HH-V400 je přenosný tvrdoměr pro kovy s odrazovým mechanismem. Tvrdost se určuje z poměru rychlosti odrazu kladívka k rychlosti jeho nárazu.

- Přenosné zařízení na jedno kliknutí.
- Široký rozsah testovacích cílů.
- Volitelná stupnice tvrdosti.

Výrazně vylepšená funkčnost a ovladatelnost, včetně barevného LCD displeje a zdokonalených funkcí pro statistické výpočty.

Plně přepracované zobrazení výpočtů

Jednodušší / Uživatelsky přívětivější / Srozumitelnější



Barevný LCD displej

- Podsvícení
- Funkce ekologického režimu
- Auto Off (Automatické vypnutí)

Snadno ovladatelná tlačítka

Snadno pochopitelné ikony

- Zapnutí a vypnutí
- Zobrazení obrazovky nabídky
- Potvrzení
- Zpět (návrát na předchozí obrazovku)
- Výstup dat
- Změna položek a hodnot

SPC Konektor

- Výstup dat

USB konektor

- Výstup dat, nabíjení

Dobíjecí baterie

- Nepřetržitý provoz po dobu 8 hodin

Externí výstupní zařízení (volit. příslušenství)

Naměřená data můžete přenést do Excelu, poznámkového bloku atd.



K vytištění naměřených dat.



Naměřená data lze bezdrátově přenášet a zpracovávat na PC.



CRYSTA-KM 565



Výkonnost

Přesnost (18 až 22 °C, ISO 10360-2:2009):
S MH20i-TP20: $E_{0, MPE} = (3,2 + 5L/1\ 000) \mu\text{m}$

Měřicí rozsah

X = 500 mm
Y = 600 mm
Z = 500 mm

Prostředí

Jmenovitá teplota:	20 °C
Přípustný teplotní rozsah:	Teplotní gradient 18 – 22 °C: 0,5 °C/hodina, 2 °C/den
Provozní teplota:	15 – 35 °C
Relativní vlhkost:	Relativní vlhkost 40 – 80 % (bez kondenzace)
Přijatelné vibrace:	1 – 10 Hz: 30 mm/s ² 10 – 20 Hz: 15 mm/s ² 20 – 100 Hz: 50 mm/s ²

Podmínky při dodání SMS

Minimální přívod vzduchu:	5 barů (72 PSI)
Spotřeba vzduchu:	90 NL/min (3 cfm)
Napětí:	230 V 50 Hz nebo 110 V 60 Hz
Max. příkon:	10 A, 1200 W



Nový ruční souřadnicový měřicí stroj od společnosti Mitutoyo

- Stojan z velmi pevné slitiny.
- Rychlý rozptyl tepla skrz rám.
- Konstrukce optimalizovaná metodou konečných prvků (FEM) zajišťuje tuhost a zrychlení.
- Jednodílná žulová základna se závitovými vložkami M8.
- Pevná vzduchová ložiska.
- Pneumatické vyvažování osy Z.
- Rozlišení 0,1 μm s dynamickým zpracováním signálu.
- Ovladače s téměř nulovou hysterezí.
- Pasivní tlumení vibrací.
- Volný přístup do měřicího prostoru.



Sada obsahuje:

196-940 MEU	CRYSTA-KM565, Manuální SMS	Rozsah 500 x 600 x 500 mm
A-4099-0109	Sonda SMS, měřicí hlava MH20i	Ručně polohovatelná
06ABM944C	Kalibrační koule \varnothing 20 mm	S certifikátem
06AFJ091	Kryt na kalibrační kouli	-
63TAA490	MCOSMOS-1 Manuál V5	Geometrické měření pro manuální stroje
63AAA170	CodeMeter - USB dongle (HW klíč)	Aktivační poplatek je zahrnut
K551406	Základová deska pro CRYSTA-KM 565	630 x 500 x 10 mm
K551153	Adaptér Eco-Fix pro kalibrační kouli	M6/M8

i Pouze pro přímý prodej produktů Mitutoyo. Pro více informací se prosím obraťte na obchodní zastoupení společnosti Mitutoyo.

E-learning

- >** Brzy spustíme náš nový e-learning pro manuální SMS, který umožní flexibilnější a dostupnější čerpání informací než kdy dříve. Je dostupný v několika evropských jazycích a umožňuje uživatelům napříč regiony využívat stejné, vysoce kvalitní školení. Pro skupinovou výuku nabízíme také komplexní balíčky, které kombinují jednu licenci pro učitele s 20 licencemi pro studenty v jednom cenově výhodném balíčku.

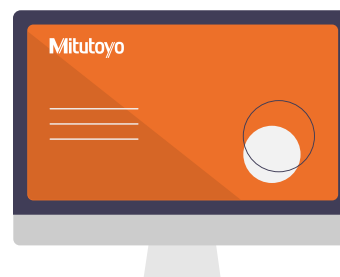

QM Fit

Jednoduše umístěte obrobky na měřicí stůl pro měření.

Měření je ještě snazší.

Zvýšená efektivita při měření tenkých a malých objektů

Vynikající schopnosti rozpoznávání elementů zajišťují chytré měření rozměrů. Díky dotykovému panelu může provádět snadné a spolehlivé měření kdokoli. Jedná se o systém měření vyvinutý na základě odborných znalostí mnoha zákazníků, aby byl ideální pro pracoviště.

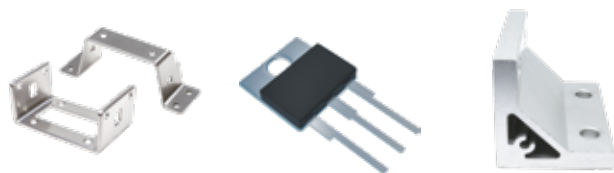

Tenké a malé obrobky lze měřit okamžitě, stačí je jednoduše umístit na měřicí stůl.

Rozměry stroje

- Režim s vysokým rozlišením
- 20megapixelová kamera
- Návaznost
- Měřicí rozsah 115 x 75 mm
- Hloubka 36 mm

Software

- Jednoduché vytváření programů dílů
- Automatická detekce více prvků v dávkách
- Označení funkce na dotykové obrazovce
- Automatické zarovnání osy
- Jednoduché hodnocení dobrý/špatný



Pusťte si toto video



QM-Fit

CHYTRÝ KAMEROVÝ SYSTÉM – Kompaktní přístroj pro měření obrazu

i Pouze pro přímý prodej produktů společnosti Mitutoyo. Pro více informací se prosím obraťte na prodejní zastoupení společnosti Mitutoyo.

CHYTRÝ **PŘÍSTUPNÝ** **KOMPAKTNÍ**



Mikroskop MF

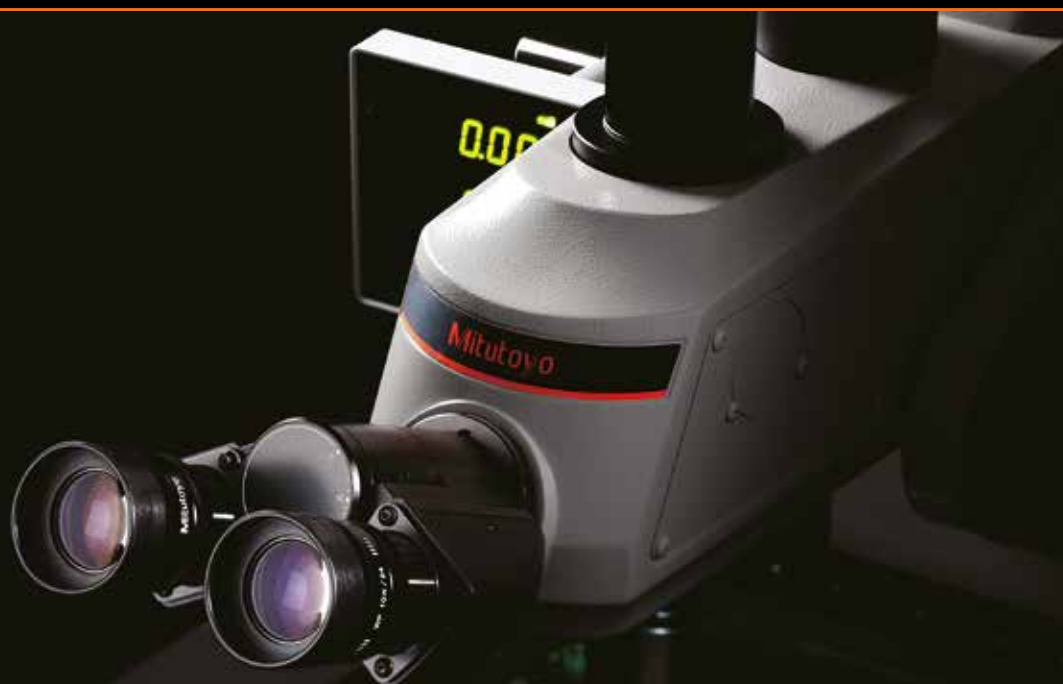

MĚŘICÍ MIKROSKOP ŘADY MF

- Měřicí mikroskopy řady MF nabízejí vynikající optickou kvalitu díky jejich objektivům řady ML s velkou pracovní vzdáleností.
- Přesnost měření je jedna z nejvyšších ve své třídě.
- Dopadající a procházející LED osvětlení s plynulým nastavením intenzity světla pro optimální nastavení světelných podmínek.
- Pohodlné 30X zvětšení obrazu, o který se postará binokulár s 10X zvětšením a 3X ML objektivem.



Sada obsahuje:

176-967-13	MF-B2010D	Standardní mikroskop s čítačem XYZ
176-394	Binokulární tubus	Pro MF
970441	Adaptér pro kameru	C-mount
02ZAA021	Napájecí kabel typu CEE	-
63AAA770	M3 Softwarové a hardwarové vybavení pro MF-A/B	Software Metlogix M3, kamera, rozhraní, 2x LED osvětlovací moduly
63AAA761	Geekom mini PC+TS pro M3 S/W	Dotykový panel, 16 GB RAM, WIN11 PRO, nainstalovaná kamera M3

Obj. č.	Popis	Ceníková cena	Akční cena
PROMO-MF2010-M3	Sada všech výše uvedených produktů	25 205,90 €	19 590,00 €

i Pouze pro přímý prodej produktů společnosti Mitutoyo. Pro více informací se prosím obraťte na prodejní zastoupení společnosti Mitutoyo.

Metrologický software M3

Zrychlete svá 2D měření pomocí mikroskopů MF a inovativního softwaru M3.

Intuitivní a promyšlené uživatelské rozhraní s ikonami, flexibilní nástroje pro detekci hran a výkonné funkce pro toleranci a programování činí z M3 perfektní řešení pro mikroskopy MF.



Sada softwaru a hardwaru pro metrologii Metlogix M3

- LED modul pro přenos osvětlení, řízený softwarem.
- Koaxiální LED modul pro osvětlení povrchu řízený softwarem.
- Funkce detekce hran ve videu.
- Import DXF a funkce překrytí.
- Možnost softwaru pro profilování.
- Barevná kamera, připojení USB3.
- Kontroler MNC114 pro mikroskopy Mitutoyo MF.

Standardní měřící mikroskopy řady MF



Snímek vytvořený z vícenásobné standardní funkce FOV.

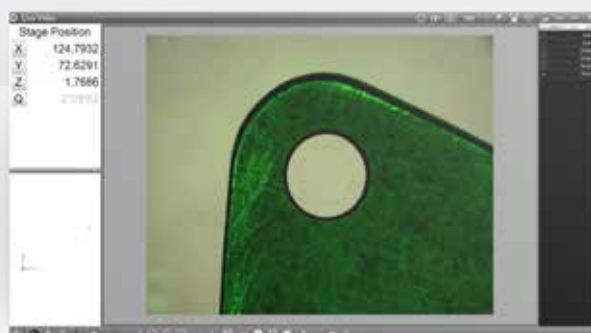

Mikroskopy TM

RUČNÍ MĚŘICÍ MIKROSKOPY ŘADY TM GENERACE B

Měřicí mikroskopy řady TM nabízejí vynikající optickou kvalitu díky jejich objektivům s dlouhou pracovní vzdáleností.

- Přesnost měření je jedna z nejvyšších ve své třídě.
- Dopadající a procházející LED osvětlení s plynulým nastavením intenzity světla pro optimální nastavení světelných podmínek.
- Pohodlné 30X zvětšení obrazu dodáváno s monokulárním 15X zvětšením a 2X objektivem.

Více se dozvíte zde:



Sada obsahuje:

176-818-11	Mikroskop TM-505B se stolem XY 50 x 50 mm
164-163	2x digitální mikrometrická hlavice 0 – 50 mm
63AAA001	Prstencové LED osvětlení s nastavitelnou intenzitou světla
02ZAA021	Napájecí kabel typu CEE

Obj. č.	Popis	Ceníková cena	Akční cena
TMSET01	Sada všech výše uvedených produktů	7 316,70 €	5 699,00 €

Sada obsahuje:

176-819-11	Mikroskop TM-1005B se stolem XY 100 x 50 mm
164-163	2x digitální mikrometrická hlavice 0 – 50 mm
63AAA001	Prstencové LED osvětlení s nastavitelnou intenzitou světla
611675-031	Koncová měrka 50 mm, Třída přesnosti 1
02ZAA021	Napájecí kabel typu CEE

Obj. č.	Popis	Ceníková cena	Akční cena
TMSET02	Sada všech výše uvedených produktů	8 914,60 €	6 899,00 €

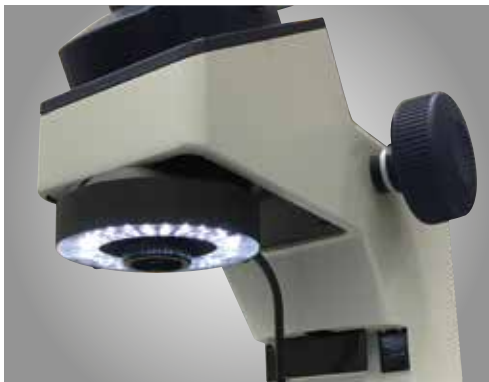

LED prstencové světlo pro aplikace vyžadující celkové osvětlení.



Vernierova stupnice umístěná vně okuláru umožňuje jednoduché měření úhlů.

Drsnost povrchu a kruhovitost

Surftest SJ-410

- Velký 14,5 cm [5,7"] barevný LCD displej pro maximální viditelnost.
- Detektor bez kluzné patky umožňuje měřit primární profil (P), drsnost (R), vlnitost (W) a další.
- Vestavěná baterie umožňuje měření přímo na místě.
- Hrot doteku: poloměr 2 μm ; úhel 60°.



Systémy bez kluzné patky

Obj. č.	Popis	Rozsah posuvu	Měřicí síla snímače	Poloměr hrotu doteku	Úhel hrotu doteku	Rozsah měření	Ceníková cena	Akční cena
178-580-31D	Surftest SJ-411 [mm]	25 mm	0.75 mN	2 μm	60°	800 μm	9 350,00 €	6 000,00 €
178-582-31D	Surftest SJ-412 [mm]	50 mm	0.75 mN	2 μm	60°	800 μm	10 980,00 €	7 150,00 €

Roundtest RA-120



Příslušenství – Surftest SJ-410

Obj. č.	Popis	Ceníková cena	Akční cena
178-039	Žulový stojan	1 125,00 €	731,00 €
178-010	Samostavitelná jednotka	2 628,00 €	2 181,00 €
178-020	Jednotka nastavení osy X	1 353,00 €	1 123,00 €
178-030	Digitální vyrovnávací jednotka	1 996,00 €	1 657,00 €

Obj. č.	Popis	Přesnost otáčení	Max. průměr měření	Max. průměr obročku	Max. zatížení otočného stolu	Ceníková cena	Akční cena
211-543-13	Kruhoměr Roundtest RA-120 [palce/mm]	(0,04 + 0,0006H) μm	280 mm	440 mm	25 kg	15 180,00 €	12 800,00 €



Ke stažení zdarma

USB komunikační nástroj prostřednictvím internetu



Surftest SJ-220

- Snadné použití: 2,8" barevný LCD displej s dotykovou obrazovkou, s používáním podobným chytrým telefonům.
- Bezdrátové připojení: Volitelné Bluetooth pro komunikaci se zařízeními Android (prostřednictvím bezplatné aplikace) a počítači (prostřednictvím bezplatného softwaru SJ-Communication-Tool).
- Intuitivní navigace: Jednoduchý design nabídek.
- Ve více jazycích: Podporuje 25 jazyků.
- Hrot doteku: poloměr 2 μm ; úhel 60°.
- Podporuje ISO 21920.

Systémy s kluznou patkou

Obj. č.	Popis	Rozsah posuvu	Měřicí síla snímače	Poloměr snímacího hrotu	Úhel snímacího hrotu	Rozsah měření	Ceníková cena	Akční cena
178-741-11	Surftest SJ-220 [mm]	17,5 mm	0.75 mN	2 μm	60°	360 μm	2 850,00 €	2 100,00 €
178-743-11	Surftest SJ-220R [mm]	17,5 mm	0.75 mN	2 μm	60°	360 μm	3 400,00 €	2 505,00 €
178-745-11	Surftest SJ-220S [mm]	5,6 mm	0.75 mN	2 μm	60°	360 μm	4 700,00 €	3 800,00 €

Příslušenství – Surftest SJ-220

Obj. č.	Popis	Ceníková cena	Akční cena
264-628	U-WAVE-TIB	290,00 €	199,00 €
178-029	Žulový stojan *	1 125,00 €	731,00 €
12AAA221	Adaptér k magnetickému stojánu: D8mm	50,00 €	35,00 €

* Pro použití je nutný 12AAA221

E-learning



- Kalibrace: Krok za krokem
- Provádění měření: Podrobné pokyny
- Teorie a měření (ISO 21920 a ISO 4287)
- Naměřená data a tolerance: Jak je interpretovat

a mnoho dalších zajímavých témat týkajících se SJ-220, která jsou vysvětlena krok za krokem



Lineární pravítka

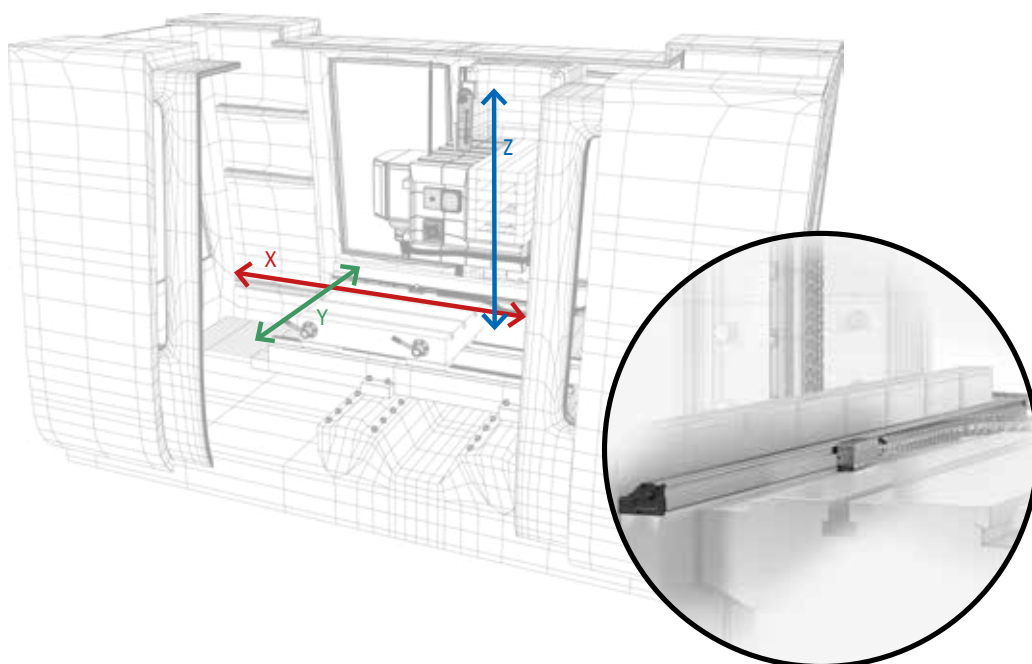

Více se dozvíte zde:



Čítač lineárního pravítka KA-212



174-183D

Čítač lineárního pravítka KA-213



174-185D

- Lze použít jako standardní nebo soustružnický čítač.
- K dispozici jsou modely s 2 nebo 3 osami.
- Volitelný výstup RS232 a USB pro připojení k PC nebo tiskárně.

539-8XX-2

1 257 €

Dvouosý čítač KA-200 se dvěma pravítky (s max. rozsahem měření 2000 mm*)

*K dispozici jsou další měřicí rozsahy

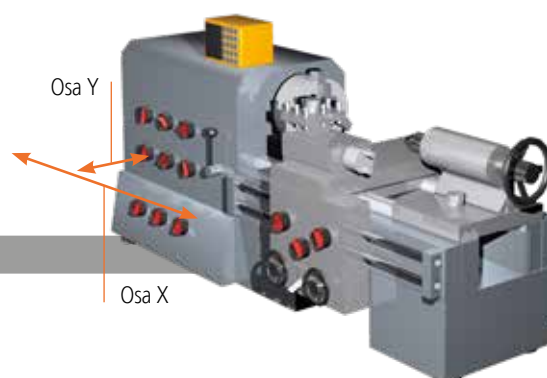

Dvouosý čítač KA-200 se dvěma pravítky



Vylepšete svůj stroj pomocí vysoce robustních a přesných lineárních pravítek.

- Lineární pravítka s max. využitelným rozsahem 3 000 mm.
- Technologie ABSOLUTE – eliminuje opětovné stanovení referenčního bodu při zapnutí.
- Stupeň krytí IP67 – díky snímání na principu elektromagnetické indukce (vysoká odolnost vůči prachu, vodě a oleji).
- Vysoká přesnost (od $\pm 5 \mu\text{m}$ do $\pm 10 \mu\text{m}$), dle využitelného rozsahu.
- Snadné použití s mnoha typy ručních obráběcích strojů, zejména se soustruhy a frézkami.



Obj. č.	Popis	Využitelný rozsah (mm)	Celková délka (mm)	Standardní délka kabelu (m)*	Obj. č.	Popis	Využitelný rozsah (mm)	Celková délka (mm)	Standardní délka kabelu (m)*
539-801N	Lineární pravítko AT715-100	100	278	3,5	539-815N	Lineární pravítko AT715-800	800	998	3,5
539-802N	Lineární pravítko AT715-150	150	328	3,5	539-816N	Lineární pravítko AT715-900	900	1 098	3,5
539-803N	Lineární pravítko AT715-200	200	378	3,5	539-817N	Lineární pravítko AT715-1000	1 000	1 198	5
539-804N	Lineární pravítko AT715-250	250	428	3,5	539-818N	Lineární pravítko AT715-1100	1 100	1 298	5
539-805N	Lineární pravítko AT715-300	300	488	3,5	539-819N	Lineární pravítko AT715-1200	1 200	1 398	5
539-806N	Lineární pravítko AT715-350	350	538	3,5	539-820N	Lineární pravítko AT715-1300	1 300	1 498	5
539-807N	Lineární pravítko AT715-400	400	588	3,5	539-821N	Lineární pravítko AT715-1400	1 400	1 598	5
539-808N	Lineární pravítko AT715-450	450	638	3,5	539-822N	Lineární pravítko AT715-1500	1 500	1 698	5
539-809N	Lineární pravítko AT715-500	500	698	3,5	539-823N	Lineární pravítko AT715-1600	1 600	1 798	5
539-811N	Lineární pravítko AT715-600	600	798	3,5	539-824N	Lineární pravítko AT715-1700	1 700	1 898	5
539-813N	Lineární pravítko AT715-700	700	898	3,5	539-825N	Lineární pravítko AT715-1800	1 800	1 998	5
539-814N	Lineární pravítko AT715-750	750	938	3,5					

* prodlužovací kabely se prodávají samostatně

Další měřicí rozsahy

Obj. č.	Popis	Využitelný rozsah (mm)	Celková délka (mm)	Standardní délka kabelu (m)*	Ceniková cena
539-860N	Lineární pravítko AT715-2000	2 000	2 198	5	1.155,00 €
539-861N	Lineární pravítko AT715-2400	2 200	2 398	5	1.244,00 €
539-862N	Lineární pravítko AT715-2400	2 400	2 598	7	1.476,00 €
539-863N	Lineární pravítko AT715-2500	2 500	2 698	7	1.519,00 €
539-864N	Lineární pravítko AT715-2600	2 600	2 798	7	1.567,00 €
539-865N	Lineární pravítko AT715-2800	2 800	2 998	7	1.669,00 €
539-866N	Lineární pravítko AT715-3000	3 000	3 198	7	1.852,00 €

K dispozici jsou další měřicí rozsahy (Nejsou součástí základních sad 1 a 2)

* prodlužovací kabely se prodávají samostatně



ABSOLUTE™ IP67

539-8XX-3

1 597 €

Tříosý čítač KA-200 se třemi pravítky (s max. rozsahem měření 3000 mm*)

*K dispozici jsou další měřicí rozsahy

Tříosý čítač KA-200 se třemi pravítky



Max. rychlost posuvu	Využitelný rozsah	Přesnost
50 m/min	100 – 500 mm	$\pm 5 \mu\text{m}$
	600 – 1 800 mm	$\pm 7 \mu\text{m}$
	2 000 – 3 000 mm	$\pm 10 \mu\text{m}$

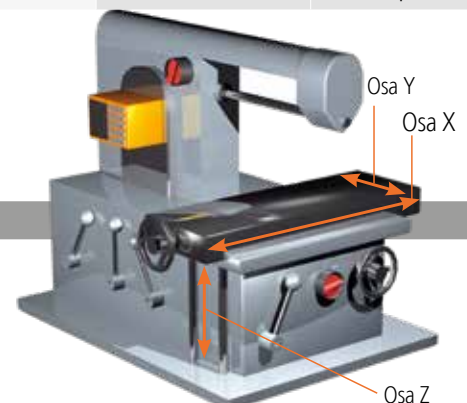

Jednotka WLI pro přesné 3D měření

PROFIL A DRSNOST AŽ NA ÚROVNI NANOMETRŮ

Jednotka interferometru bílého světla (WLI) spojuje výhody bezkontaktního a rychlého optického 3D snímače a profilometru pomocí interferometrie bílého světla. Technologie interferometru umožňuje měření drsnosti a topografie povrchu až do rozlišení na úrovni nanometrů. Komponenty WLI jsou flexibilní a lze je použít jako samostatné OEM položky nebo kombinovaně pro integraci do výrobního prostředí i jako samostatný stolní měřicí systém.



Objevte naše výrobky:



Jednotka WLI

- Vysoká přesnost: Bezkontaktní 3D měření topografie a drsnosti povrchu.
- Stabilní: Vysoká přesnost, která nezávisí na zvětšení.
- Odolný: Odolný proti vibracím, kompaktní a lehký.



Objektivy zobrazené namontované na jednotce WLI jsou volitelným příslušenstvím.



Pouze pro přímý prodej produktů Mitutoyo. Pro více informací se prosím obraťte na prodejní zastoupení společnosti Mitutoyo.

WLI Plan Apo

- Optimalizovaný design: Odpovídá jednotce WLI.
- Velká vzdálenost: Parfokální délka 60 mm.
- Vysoká výkonnost: Vysoká NA, rozlišení a planapochromát.
- Integrované: Dělič paprsku, referenční zrcátko a nastavení okrajů.



Příklad měření jednotkou WLI

Etalon drsnosti 3 μm

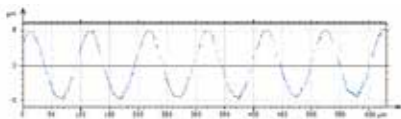

Kovový obrobený povrch (hliník)

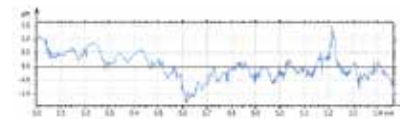
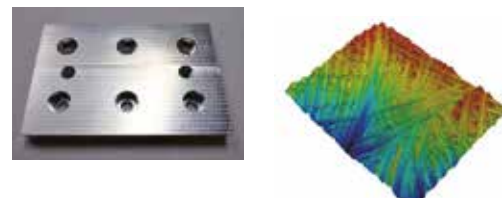

Cu šablona (skleněný substrát)

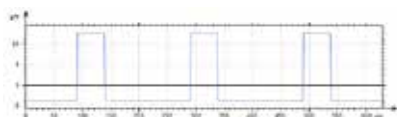
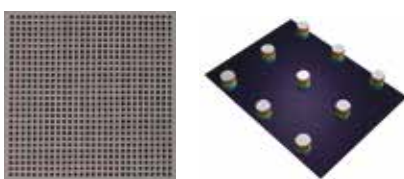

Polovodičová zkušební šablona (TEG)

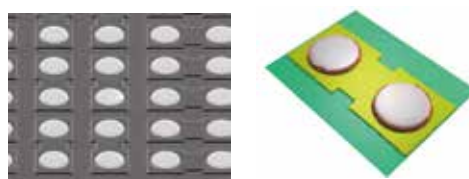

Poskytnuto spol. Walts Co., Ltd. a ASK INDEX

Objektivy

Široká škála mikroskopických jednotek a čoček objektivů založených na vlastních optických technologiích a technologiích přesného zpracování společnosti Mitutoyo, které byly rozvíjeny po mnoho let.

Charakteristiky objektivů

- Vlnová délka
- Rozlišení
- Pracovní vzdálenost
- Zvětšení
- Kompenzace skla
- Světlé/tmavé pole
- Možnosti laseru

Více se dozvíte zde:



Vlnová délka: VIS, NIR, NUV, UV

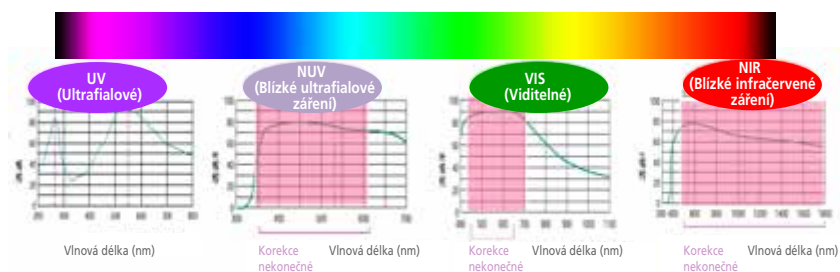

M Plan UV



M Plan Apo



M Plan Apo NUV



M Plan Apo NIR

Rozlišení: Verze HR



M Plan Apo 5X /
M Plan Apo HR 5X

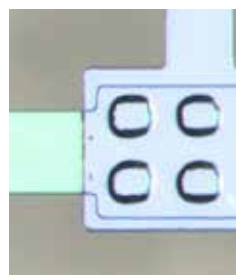

M Plan Apo 5X

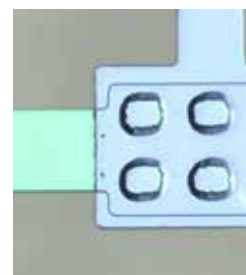

M Plan Apo HR5X

Linie jsou tenké a průhledné.

	NA (Numerická apertura)	Šířka (mm)	R (μm)
M Plan Apo 5X	0,14	34	2
M Plan ApoHR5X	0,21	27	1.3

Kompensace skla



M Plan Apo 20X
s BK7 (t = 3,5 mm)



M Plan Apo 50X
s BK7 (t = 3,5 mm)

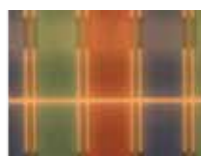

M Plan Apo HR 50X
(t = 1,1 mm)



G Plan Apo 20X
s BK7 (t = 3,5 mm)



G Plan Apo 50X
s BK7 (t = 3,5 mm)



LCD Plan Apo NIR 50X
(t = 1,1 mm)

Světlé/tmavé pole



Světlé pole

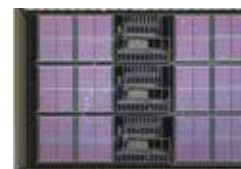

Tmavé pole

Uživatelské objektivy

- Změna NA, WD
- Změna kompenzace tloušťky skla (řada G Plan Apo, LCD Plan Apo)
- Změna propustnosti
- Kompatibilní s vakuem
- Úprava VMU (změna zvětšení tubusové čočky, změna portu kamery) atd
- Nový vývoj



i Pouze pro přímý prodej produktů společnosti Mitutoyo. Pro více informací se prosím obraťte na prodejní zastoupení společnosti Mitutoyo.

Akční ceny doteků a upínacích přípravků

**Platí od 1. října 2025
do 31. května 2026**

Více se
dozvíte zde:



Objevte naše nejnovější akční ceny doteků a upínacích přípravků, které jsou navrženy tak, aby zvýšily přesnost a efektivitu vašich procesů měření na souřadnicových měřicích strojích (SMS) a kamerových měřicích systémech. Vyzkoušejte mimořádně flexibilní upínání, rychlé nastavení a rychlé úpravy základny, to vše s podporou našeho bezplatného softwaru FixtureBuilder pro snadné plánování a opakovatelné nastavení. Od souřadnicových měřicích strojů (SMS) až po stroje pro kamerové měření, naše řada upínacích přípravků a příslušenství optimalizovaného pro MiSTAR nabízí inteligentnější, rychlejší a spolehlivější řešení měření. Podívejte se na naši akci, kde se dozvíte více a zjistíte, jak vám tato řešení mohou pomoci.

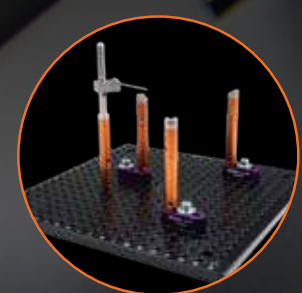

Akční ceny doteků pro obráběcí stroje

**Platí od 1. října 2025
do 31. května 2026**

Prozkoumejte akční ceny našich doteků M4 pro obráběcí stroje, které jsou známé svou robustností, odolností a nekompromisní kvalitou. Vyrobeno z precizně obráběných komponentů a kuliček s doteky Stupně 5 a poskytují spolehlivý základ pro zajištění průmyslové kvality. Sondy Mitutoyo jsou plně kompatibilní a zaměnitelné se standardními sondami na trhu a poskytují konzistentní výkon a přesnost, na kterou se můžete spolehnout. Podívejte se na naši akci, kde se dozvíte více a využijete tyto vysoce kvalitní doteky pro vaše měřicí procesy.

Více se
dozvíte zde:



ŘADA CNC STROJŮ QUICK VISION ACTIVE

Více se
dozvíte zde:



Kamerový souřadnicový měřicí stroj

PŘESNOST ROVNÁ SE DOKONALOST

Akční balíček QV-Active 202 od

29 999 €*

Sonda do vaší kvality díky

- Vynikající optice
- Výkonnému softwaru QVPAK
- Vysoké účinnosti

* Kompletní balíček obsahuje položky uvedené na úvodní stránce akční nabídky
Počítač není součástí dodávky. Cena balíčku za model QV-Active 202

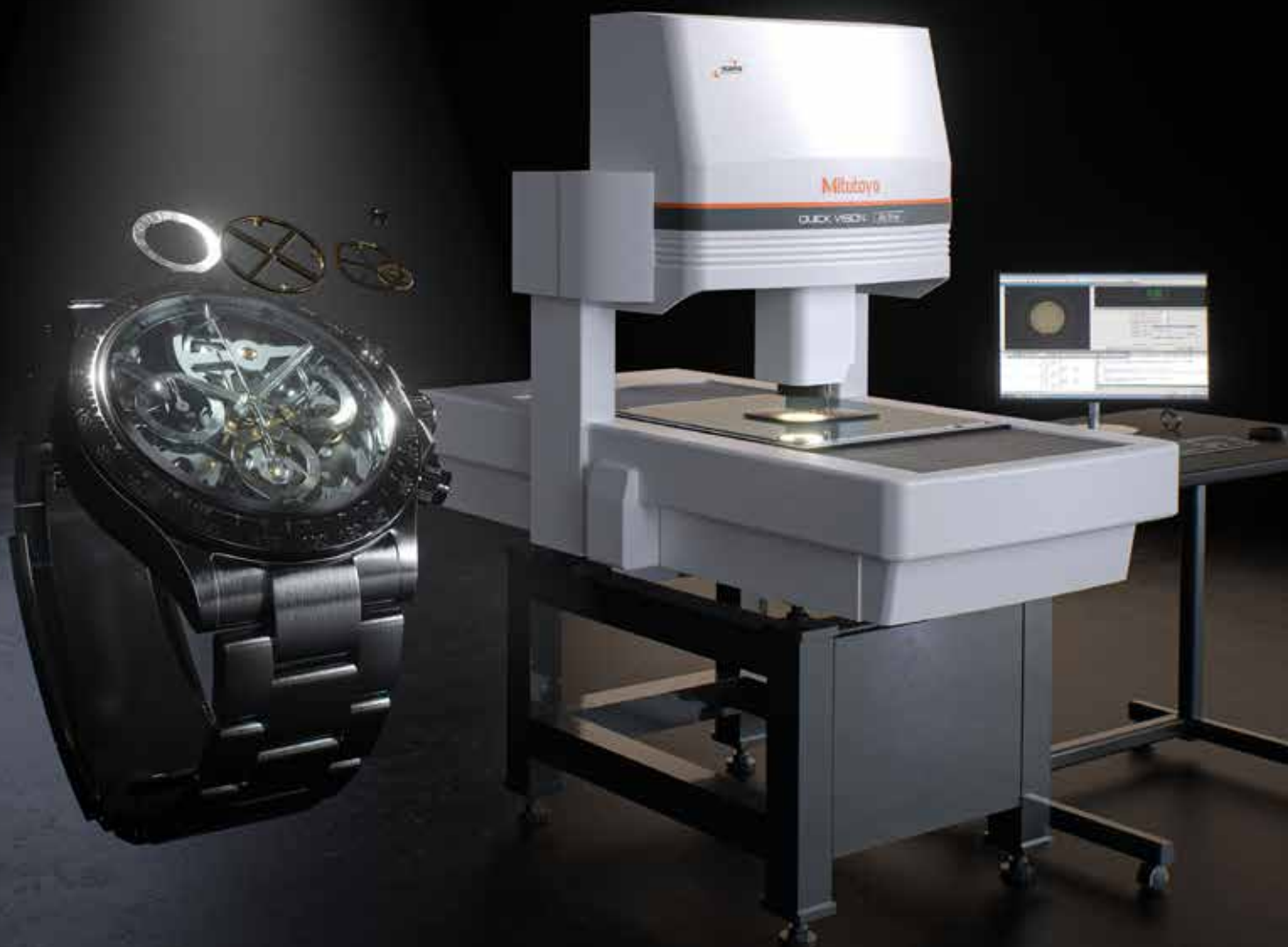

 Pouze pro přímý prodej produktů Mitutoyo. Pro více informací se prosím obraťte na prodejní zastoupení společnosti Mitutoyo.

CONTRACER CV-2100M4

Přístroj na měření kontur

NAVRŽENO PRO PŘESNOST, VYROBENO PRO POHODLÍ

Kompletní akční balíček od

18 550 €*

s křížovým stolem a otočným svěrákem

Zajišťuje efektivní tok měření.
Navrženo pro rychlé učení.

Více se
dozvíte zde:



Připraveno od výroby

* Kompletní balíček obsahuje položky uvedené na úvodní stránce akční nabídky. Počítač není součástí dodávky.



i Pouze pro přímý prodej produktů Mitutoyo. Pro více informací se prosím obraťte na prodejní zastoupení společnosti Mitutoyo.

CNC MiSTAR 555

Souřadnicový měřicí stroj pro dílenské prostředí

KAIZEN PRO KAŽDÉHO

Kompletní akční balíček od

49 000 €*

Sonda do vaší kvality díky

- Získejte přehled o své kvalitě.
- Vhodný do každého dílenského prostředí.
- Vhodný do každých podmínek.

**Vhodný pro každou práci.
Vhodný pro každou výzvu.**

* Kompletní balíček obsahuje položky uvedené na úvodní stránce akční nabídky.

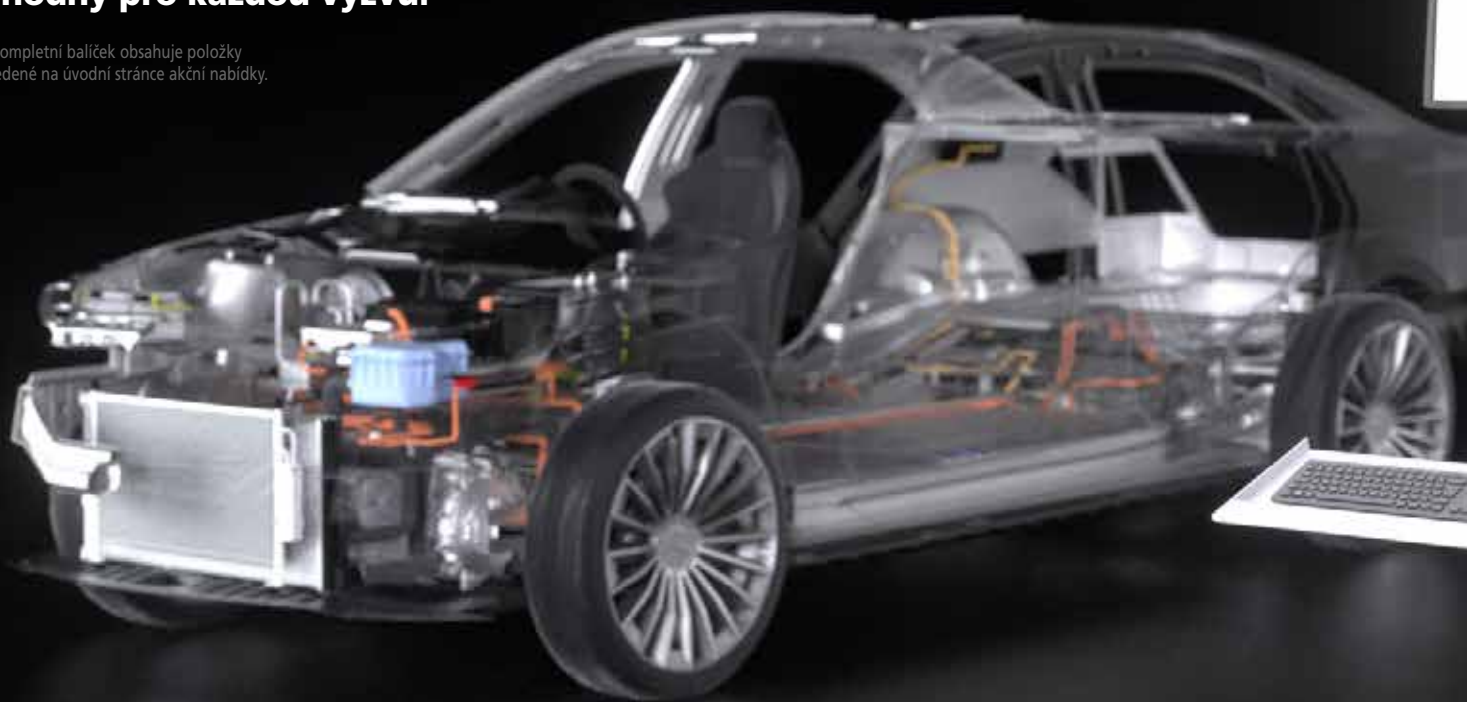

 Pouze pro přímý prodej produktů Mitutoyo. Pro více informací se prosím obraťte na prodejní zastoupení společnosti Mitutoyo.

Více se
dozvíte zde:





M&B Calibr

... s námi napříč metrologií

M & B Calibr, spol. s r.o.

obchod@mbcalibr.cz | +420 546 434 700

Krumlovská 1454/26 | 664 91 Ivančice

PRODEJ MĚŘIDEL | AKREDITOVANÁ KALIBRAČNÍ A ZKUŠEBNÍ LABORATOŘ | SERVISNÍ STŘEDISKO | ŠKOLICÍ CENTRUM | www.mbcaltibr.cz

Akce platí od 1. listopadu 2025 do 31. ledna 2026. Vyhraujeme si právo na technické změny a vývoj. Uvedené ceny platí pouze pro firemní zákazníky; všechny ceny se rozumí čistými cenami v eurech + DPH – Další informace můžete získat na adrese www.mitutoyo.cz. Nabídka a ceny výrobků uvedené v tomto letáku platí do vyprodání zásob. Technické změny, chyby a tiskové chyby vyhrazeny.

Souřadnicové měřicí stroje

Kamerové měřicí systémy

Přístroje na měření tvaru

Optické měřicí přístroje

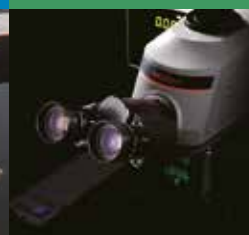

Snímací systémy

Zkušební přístroje a seismometry

Digitální pravítka a DRO systémy

Ruční měřidla a systémy správy dat

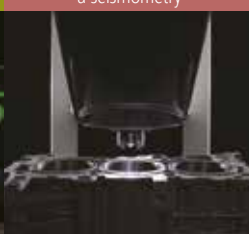

Ať již jsou Vaše nároky jakékoli, společnost Mitutoyo Vás podporuje od začátku až do konce.

Společnost Mitutoyo není jen výrobcem špičkových měřicích přístrojů, ale také výrobcem, který nabízí kvalifikovanou podporu po celou dobu životnosti zařízení, opírající se o komplexní služby, které zajistí, že Vaši zaměstnanci budou moci maximálně využít Vašich investic.

Kromě základních kalibrací a oprav společnost Mitutoyo nabízí školení v oblasti výrobků a metrologie nebo například IT podporu pro sofistikovaný software používaný v moderních měřicích technologiích. Můžeme také navrhnout, sestavit, otestovat a dodat přizpůsobená měřicí řešení a dokonce, pokud se to ukáže nákladově efektivním, provést kritická měření přímo ve Vašich provozech na základě dohody.



Další prospekty a náš katalog výrobků naleznete zde.

www.mitutoyo.cz

Mitutoyo

Mitutoyo Česko s.r.o.

Dubská 1635,

415 01 Teplice

Tel.: +420 417 514 011

info@mitutoyo.cz

www.mitutoyo.cz

Poznámka: Ilustrace výrobků jsou nezávazné. Popisy výrobků, a zejména technické specifikace, jsou závazné pouze na základě výslovné dohody. MITUTOYO, ABSOLUTE, DIGIMATIC, OPTOEYE a U-WAVE jsou buď registrované ochranné známky nebo ochranné známky společnosti Mitutoyo Corp. v Japonsku nebo v jiných zemích/oblastech. Opti-fix je registrovaná ochranná známka společnosti KOMEG Industrielle Meßtechnik GmbH. Excel, Microsoft a Windows jsou buď registrované ochranné známky nebo obchodní značky společnosti Microsoft Corporation ve Spojených státech nebo jiných zemích. Thiokol je registrovaná ochranná známka společnosti TORAY FINE CHEMICALS Co., Ltd. TÜV je registrovaná ochranná známka společnosti TÜV Rheinland AG (mimo jiných držitelů). YouTube je registrovaná ochranná známka společnosti Google Inc. Další názvy výrobků, společností a značek zmíněné v tomto dokumentu slouží pouze k identifikačním účelům a mohou být ochrannými známkami příslušných držitelů.